

Please read and save these instructions. Read carefully before attempting to assemble, install, operate or maintain the product described. Protect yourself and others by observing all safety information. Failure to comply with instructions could result in personal injury and/or property damage! Retain instructions for future reference.



Oilless Stationary Compressors



Description

Oilless compressors are designed for do-it-yourselfers with a variety of home and automotive jobs. These compressors will power spray guns, impact wrenches and other tools. **These units operate without oil.**

Safety Guidelines

This manual contains information that is very important to know and understand. This information is provided for SAFETY and to PREVENT EQUIPMENT PROBLEMS. To help recognize this information, observe the following symbols.

⚠ DANGER *Danger indicates an imminently hazardous situation which, if not avoided, WILL result in death or serious injury.*

⚠ WARNING *Warning indicates a potentially hazardous situation which, if not avoided, COULD result in death or serious injury.*

⚠ CAUTION *Caution indicates a potentially hazardous situation which, if not avoided, MAY result in minor or moderate injury.*

⚠ NOTICE *Notice indicates important information, that if not followed, MAY cause damage to equipment.*

Unpacking

After unpacking the unit, inspect carefully for any damage that may have occurred during transit. Make sure to tighten fittings, bolts, etc., before putting unit into service. In case of



DO NOT RETURN THE PRODUCT TO THE RETAILER!

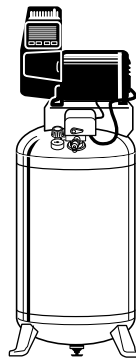

Record the Model No., Serial No. and date of purchase located on the base below the pump in the space below.

Model No. _____

Serial No. _____

Date of purchase _____

Retain these numbers for future reference.

questions, damaged or missing parts, please call 1-800-543-6400 for customer assistance or call the nearest Campbell Hausfeld Authorized Service Center.

A listing of service center locations is enclosed. Have the serial number, model number and parts list (with missing parts circled before calling).

⚠ WARNING *Do not operate unit if damaged during shipping, handling or use. Damage may result in bursting and cause injury or property damage.*

⚠ DANGER

Breathable Air Warning

This compressor/pump is NOT equipped and should NOT be used "as is" to supply breathing quality air. For any application of air for human consumption, you must fit the air compressor/pump with suitable in-line safety and alarm equipment. This additional equipment is necessary to properly filter and purify the air to meet minimal specifications for Grade D breathing as described in Compressed Gas Association Commodity Specification G 7.1 - 1966, OSHA 29 CFR 1910. 134, and/or Canadian Standards Associations (CSA).

DISCLAIMER OF WARRANTIES IN THE EVENT THE COMPRESSOR IS USED FOR THE PURPOSE OF BREATHING AIR APPLICATION AND PROPER IN-LINE SAFETY AND ALARM EQUIPMENT IS NOT SIMULTANEOUSLY USED, EXISTING WARRANTIES ARE VOID, AND CAMPBELL HAUSFELD DISCLAIMS ANY LIABILITY WHATSOEVER FOR ANY LOSS, PERSONAL INJURY OR DAMAGE.

General Safety Information

Since the air compressor and other components (material pump, spray guns, filters, lubricators, hoses, etc.) used, make up a high pressure pumping system, the following safety precautions must be observed at all times:

1. Read all manuals included with this product carefully. Be thoroughly familiar with the controls and the proper use of the equipment.



Oilless Stationary Compressors

General Safety Information (Continued)

- Follow all local electrical and safety codes, as well as in the U.S., National Electrical Codes (NEC) and Occupational Safety and Health Act (OSHA).
- Only persons well acquainted with these rules of safe operation should be allowed to use the compressor.
- Keep visitors away and NEVER allow children in the work area.

- Wear safety glasses and use hearing protection when operating the pump or unit.

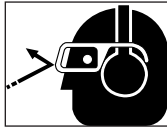

- Do not stand on or use the pump or unit as a handhold.
- Before each use, inspect compressed air system and electrical components for signs of damage, deterioration, weakness or leakage. Repair or replace defective items before using.
- Check all fasteners at frequent intervals for proper tightness.

⚠ WARNING

Motors, electrical equipment and controls can cause electrical arcs that will ignite a flammable gas or vapor. Never operate or repair in or near a flammable gas or vapor. Never store flammable liquids or gases in the vicinity of the compressor.



⚠ CAUTION

Compressor parts may be hot even if the unit is stopped.



- Keep fingers away from a running compressor; fast moving and hot parts will cause injury and/or burns.
- If the equipment should start to abnormally vibrate, STOP the

engine/motor and check immediately for the cause. Vibration is generally a warning of trouble.

- To reduce fire hazard, keep engine/motor exterior free of oil, solvent, or excessive grease.

⚠ WARNING *Never remove or attempt to adjust safety valve. Keep safety valve free from paint and other accumulations.*

⚠ DANGER

Never attempt to repair or modify a tank! Welding, drilling or any other modification will weaken the tank resulting in damage from rupture or explosion. Always replace worn or damaged tanks.

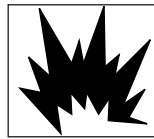

⚠ NOTICE

Drain liquid from tank daily.

- Tanks rust from moisture build-up, which weakens the tank. Make sure to drain tank regularly and inspect periodically for unsafe conditions such as rust formation and corrosion.

- Fast moving air will stir up dust and debris which may be harmful. Release air slowly when draining moisture or depressurizing the compressor system.

SPRAYING PRECAUTIONS

⚠ WARNING

Do not spray flammable materials in vicinity of open flame or near ignition sources including the compressor unit.



- Do not smoke when spraying paint, insecticides, or other flammable substances.

- Use a face mask/respirator when spraying and spray in a well ventilated area to prevent health and fire hazards.

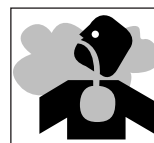

- Do not direct paint or other sprayed material at the compressor. Locate compressor as far away from the spraying area as possible to minimize overspray accumulation on the compressor.

- When spraying or cleaning with solvents or toxic chemicals, follow the instructions provided by the chemical manufacturer.

Installation

Location

It is extremely important to install the compressor in a clean, well ventilated area where the surrounding air temperature will not be more than 100°F.

A minimum clearance of 4 inches between the compressor and a wall is required because objects could obstruct air flow.

⚠ CAUTION

Do not locate the compressor air

inlet near steam, paint spray, sandblast areas or any other source of contamination. This debris will damage the motor.

TANK MOUNTING

⚠ WARNING

This compressor is extremely top

heavy. The unit must be bolted to the floor with isolation pads or secured with the wall cable (if provided) before operating to prevent equipment damage, injury or death.

The tank should be bolted to a concrete floor or on a separate concrete foundation. Vibration isolators should be used between the tank leg and the floor. When using isolator pads, do not draw bolts tight. Allow the pads to absorb vibrations. A flexible coupling should be installed between the tank and service piping. The air compressor should be mounted on a flat, even surface.

WL6000 Series

Installation (Continued)

CAUTION Never use the wood shipping skids for mounting the compressor.

OPTIONAL MOUNTING

WALL CABLE INSTALLATION

Included with the safety cable are two lag screws and washers.

WARNING Do not secure the compressor with toggle bolts into drywall. Drywall sheeting or plaster will not support the weight of the compressor.

1. Place an isolation pad beneath each foot of the compressor to minimize vibration.
2. Position the cable through the baseplate as shown in Figure 1.
3. Place the screws through the washers then through looped ends of cable.
4. Secure the screws to a stud within a framed wall. Use anchors if the wall is concrete.

ELECTRICAL INSTALLATION

WARNING All wiring and electrical connections should be performed by a qualified electrician. Installation must be in accordance with local codes and national electrical codes.

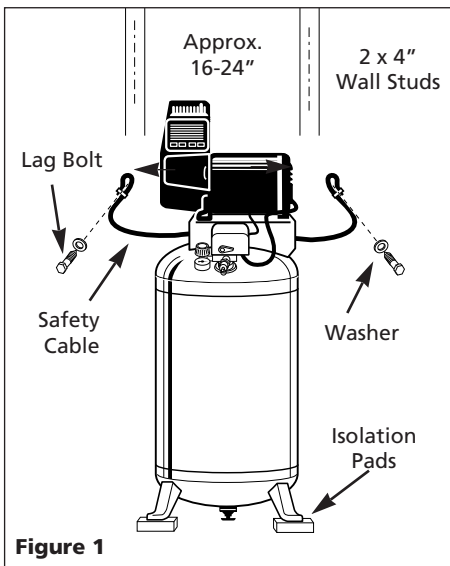

Figure 1

CAUTION

Never use an extension cord with this product. Use additional air hose instead of an extension cord to avoid power loss and permanent motor damage. Use of an extension cord voids the warranty.



GROUNDING INSTRUCTIONS

1. This product is for use on a nominal 120 volt circuit and has a grounding plug that looks like the plug illustrated in Figure 2. Make sure the product is connected to an outlet having the same configuration as the plug. This product must be grounded. In the event of an electrical short circuit, grounding reduces risk of electrical shock by providing an escape wire for electric current. This product is equipped with a cord having a grounding wire with an appropriate grounding plug. Plug must be plugged into an outlet that is properly installed and grounded in accordance with all local codes and ordinances.

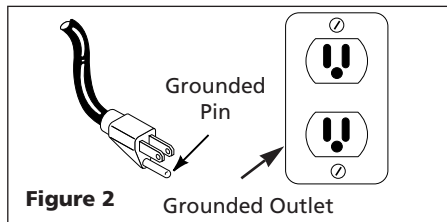

DANGER

Improper use of grounding plug can result in a possible risk of electrical shock!



DANGER

Do not use a grounding adapter with this product!

2. If repair or replacement of cord or plug is necessary, do not connect grounding wire to either flat blade terminal. The wire with insulation having an external surface that is green (with or without yellow stripes) is the grounding wire.

WARNING

Never connect green (or green and yellow) wire to a live terminal.

3. Check with a qualified electrician or serviceman if grounding instructions are not completely understood, or if in doubt as to whether product is properly grounded. Do not modify plug provided; if it will not fit outlet, have proper outlet installed by a qualified electrician.

WIRING

1. Local electrical wiring codes differ from area to area. Source wiring, plug and protector must be rated for at least the amperage and voltage indicated on motor nameplate, and meet all electrical codes for this minimum.
2. Use a slow blow fuse or a circuit breaker.

CAUTION

Overheating, short circuiting and fire damage will result from inadequate wiring, etc.

NOTE: 120 volt, 15 amp units can be operated on a 120 volt circuit under the following conditions:

- a. No other electrical appliances or lights are connected to the same branch circuit.
- b. Voltage supply is normal.
- c. Circuit is equipped with a 15 amp circuit breaker or a 15 amp slow blow fuse.

3. If these conditions cannot be met or if nuisance tripping of current protection device occurs, it may be necessary to operate compressor from a 120 volt, 20 amp circuit.

Operation

Pressure switch - Auto/Off Switch - In the **AUTO** position, the compressor shuts off automatically when tank pressure reaches the maximum preset pressure. In the **OFF** position, the compressor will not operate. This switch should be in the **OFF** position when connecting or disconnecting the

Oilless Stationary Compressors

Operation (Continued)

power cord from the electrical outlet or when changing air tools.

Regulator - The regulator controls the amount of air pressure released at the hose outlet.

ASME Safety Valve - This valve automatically releases air if the tank pressure exceeds the preset maximum.

Discharge tube - This tube carries compressed air from the pump to the check valve. This tube becomes very hot during use. To avoid the risk of severe burns, never touch the discharge tube.

Check valve - One-way valve that allows air to enter the tank, but prevents air in the tank from flowing back into the compressor pump.

Drain Petcock - This valve is located on the bottom of the tank. Use this valve to drain moisture from the tank daily to reduce the risk of corrosion.

Reduce tank pressure below 10 PSI, then drain moisture from tank daily to avoid tank corrosion. Drain moisture from tank(s) by opening the drain petcock located underneath the tank.

MOISTURE IN COMPRESSED AIR

Moisture in compressed air will form into droplets as it comes from an air compressor pump. When humidity is high or when a compressor is in continuous use for an extended period of time, this moisture will collect in the tank. When using a paint spray or sandblast gun, this water will be carried from the tank through the hose, and out of the gun as droplets mixed with the spray material.

IMPORTANT: This condensation will cause water spots in a paint job, especially when spraying other than water based paints. If sandblasting, it will cause the sand to cake and clog the gun, rendering it ineffective. A filter in the air line (MP3105), located as near to the gun as possible, will help eliminate this moisture.

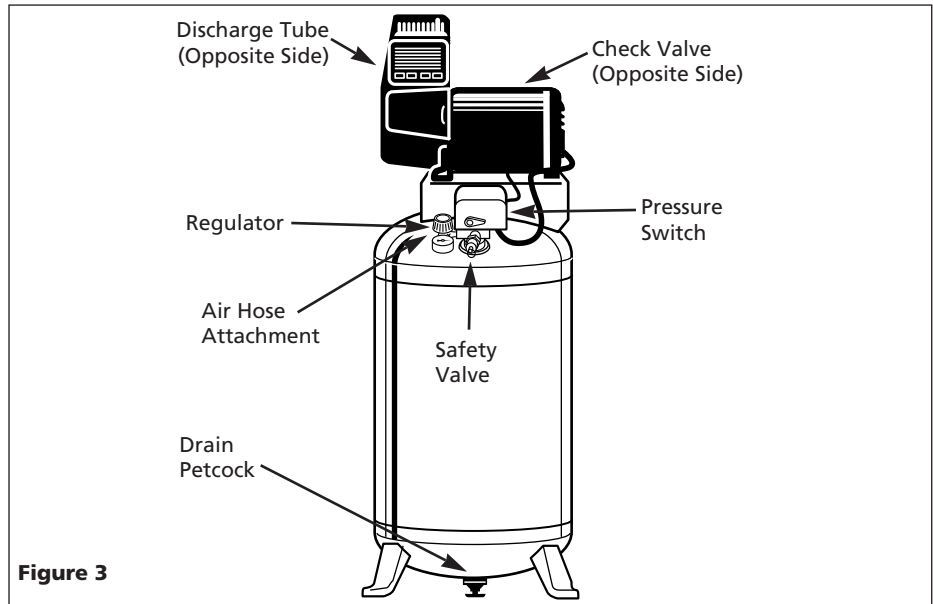

Figure 3

LUBRICATION

This is an oilless product and **DOES NOT** require lubrication to operate.

BREAK-IN PROCEDURE

CAUTION Do not attach air chuck or other tool to open end of hose until start-up has been completed and unit checks OK.

IMPORTANT: Do not operate compressor before reading instructions or damage may result.

1. Turn regulator fully clockwise to open air flow.
2. Turn switch to OFF position and plug in power cord.
3. Turn switch to AUTO position and run unit for 30 minutes to break in the pump parts.
4. Turn regulator knob fully counterclockwise. Compressor will build to maximum preset pressure and shut off.

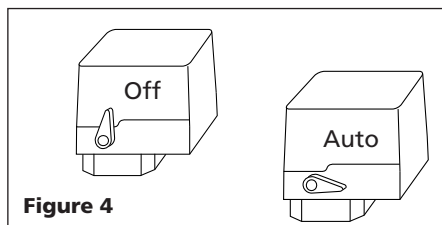

Figure 4

5. Turn regulator knob clockwise to cause air to bleed off. Compressor will restart at a preset pressure.
6. Turn regulator knob counterclockwise to shut off the air and turn switch to Off position.
7. Attach chuck or other tool to open end of hose. Turn the regulator on.

In the AUTO position, the compressor pumps air into the tank. It shuts off automatically when unit reaches its maximum preset pressure. In the OFF position, the pressure switch cannot function and the compressor will not operate. This switch should be in the OFF position when connecting or disconnecting the power cord from the electrical outlet.

ASME SAFETY VALVE

WARNING Do not remove or attempt to adjust the safety valve!

This valve should be checked under pressure occasionally by pulling the ring by hand. If air leaks after ring has been

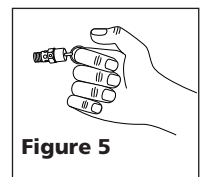

Figure 5

WL6000 Series

Operation (Continued)

released, or valve is stuck and cannot be actuated by ring, it MUST be replaced.

REGULATOR KNOB (See Figure 6)

1. This knob controls air pressure to an air operated tool, or paint spray gun.
2. Turning knob clockwise increases air pressure at outlet.
3. Turning counterclockwise will lower air pressure at outlet.
4. Fully counterclockwise will shut off flow of air completely.

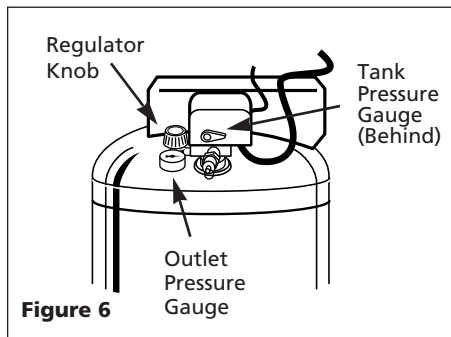

Figure 6

OUTLET PRESSURE GAUGE

1. This gauge shows at-a-glance, air pressure at outlet. Air pressure is measured in pounds per square inch (PSI).
2. Be sure this gauge reads ZERO before changing air tools or disconnecting hose from outlet.

TANK PRESSURE GAUGE

Gauge shows pressure in tank indicating compressor is building pressure properly.

Maintenance

⚠ WARNING

Disconnect power source then release all pressure from the system before attempting to install, service, relocate or perform any maintenance.



The compressor should be checked often for any visible problems and the following maintenance procedures should be performed each time the compressor is used.

1. Pull ring on safety valve and allow it to snap back to normal position.

⚠ WARNING *Safety valve must be replaced if it cannot be actuated or it leaks air after ring is released.*

2. With compressor shut off and pressure released: Drain moisture from tank by opening drain cock underneath tank (See Figure 7).
3. Turn power OFF and clean dust and dirt from motor, tank, air lines and pump cooling fins.

IMPORTANT: Unit should be located as far from spraying area as hose will allow to prevent over-spray from clogging filter.

AIR FILTER

Check air filter to be sure it is clean. To service a filter, remove the filter housing cover. Remove filter and clean in hot, soapy water (Paper filters cannot be washed). Rinse and let dry. Replace air filters that cannot be cleaned. Place filter back in the housing base. Replace cover.

LUBRICATION

This is an oilless type compressor requiring no lubrication.

THERMAL OVERLOAD PROTECTOR

⚠ CAUTION *This compressor is equipped with an automatic reset thermal overload protector which will shut off motor if it becomes overheated.*

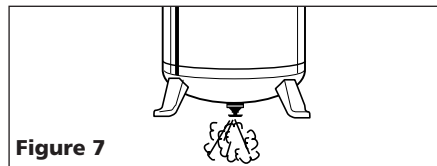

Figure 7

If thermal overload protector shuts motor OFF frequently look for the following causes

1. Low voltage
2. Clogged air filter
3. Lack of proper ventilation

⚠ CAUTION *If the thermal overload protector is actuated, the motor must be allowed to cool down before start-up is possible. The motor will automatically restart without warning if left plugged into electrical outlet and unit is turned on.*

TORQUE REQUIREMENTS

- Connecting rod bolt 20 in. lbs.
- Compressor hd. bolts . . . 100-110 in. lbs.
- Motor bolts 35 in. lbs.
- Mounting bolts 90 in. lbs.

STORAGE

1. When not in use, store hose and compressor in a cool, dry place.
2. Drain tank of moisture
3. Disconnect hose and hang open ends down to allow any moisture to drain.

Oilless Stationary Compressors

Troubleshooting Chart

Symptom	Possible Cause(s)	Corrective Action
Compressor will not run	<ol style="list-style-type: none"> 1. No electrical power 2. Blown fuse 3. Breaker open 4. Thermal overload open 5. Pressure switch bad 6. Check valve defective 	<ol style="list-style-type: none"> 1. Plugged in? Check fuse/breaker or motor overload. 2. Replace blown fuse 3. Reset, determine cause of problem 4. Motor will restart when cool 5. Replace 6. Remove and replace check valve <p>⚠ DANGER <i>Do not disassemble check valve with air in tank; bleed tank</i></p>
Motor hums but cannot run or runs slowly	<ol style="list-style-type: none"> 1. Poor contacts, line voltage incorrect 2. Shorted or open motor winding 3. Defective check valve or unloader 	<ol style="list-style-type: none"> 1. Check connections, check with voltmeter 2. Replace motor 3. Replace or repair <p>⚠ DANGER <i>Do not disassemble check valve with air in tank; bleed tank</i></p>
Fuses blow/circuit breaker trips repeatedly	<ol style="list-style-type: none"> 1. Incorrect size fuse, circuit overloaded 2. Defective check valve or unloader 	<ol style="list-style-type: none"> 1. Check for proper fuse, use time-delay fuse. Disconnect other electrical appliances from circuit or operate compressor on its own branch circuit. 2. Replace or repair <p>⚠ DANGER <i>Do not disassemble check valve with air in tank; bleed tank</i></p>
Thermal overload protector cuts out repeatedly	<ol style="list-style-type: none"> 1. Low voltage 2. Clogged air filter 3. Lack of proper ventilation/room temperature too high 4. Check valve malfunction 	<ol style="list-style-type: none"> 1. Check with voltmeter 2. Clean filter (see Maintenance section) 3. Move compressor to well ventilated area 4. Replace <p>⚠ DANGER <i>Do not disassemble check valve with air in tank; bleed tank</i></p>
Knocks, rattles, excessive vibration	<ol style="list-style-type: none"> 1. Leaking, broken, or loose valves or restricted air passage 2. Defective pressure switch unloader 3. Defective bearing on eccentric or motor shaft 4. Cylinder or piston ring is worn or scored 5. Loose bolts, tank not level 	<ol style="list-style-type: none"> 1. Replace 2. Replace or repair as necessary 3. Replace 4. Replace or repair as necessary 5. Tighten bolts, shim tank to level position

⚠ CAUTION

Never use an extension cord with this product

WL6000 Series

Troubleshooting Chart (Continued)

Symptom	Possible Cause(s)	Corrective Action
Tank pressure drops when compressor shuts off	<ol style="list-style-type: none"> 1. Loose connections (fittings, tubing, etc.) 2. Loose drain cock 3. Check valve leaking 	<ol style="list-style-type: none"> 1. Check all connections with soap and water solution and tighten 2. Tighten 3. Disassemble check valve assembly, clean or replace <p>⚠ DANGER <i>Do not disassemble check valve with air in tank; bleed tank</i></p>
Air output lower than normal/low discharge pressure	<ol style="list-style-type: none"> 1. Clogged intake filter 2. Air leaks in piping (on machine or in outside system) 3. Broken inlet valves 4. Piston ring broken 5. Cylinder or piston ring is worn or scored 	<ol style="list-style-type: none"> 1. Clean or replace 2. Replace leaking components or tighten as necessary 3. Have authorized service representative repair unit 4. Replace 5. Replace
Excessive moisture in discharge air	<ol style="list-style-type: none"> 1. Excessive water in tank 2. High humidity 	<ol style="list-style-type: none"> 1. Drain tank 2. Move to area of less humidity; use air line filter
Compressor runs continuously	<ol style="list-style-type: none"> 1. Defective pressure switch 2. Excessive air usage 	<ol style="list-style-type: none"> 1. Replace switch 2. Decrease air usage; compressor not large enough for air requirement
Excessive starting and stopping (auto start)	<ol style="list-style-type: none"> 1. Excessive condensation in tank 2. Air leaks in piping (on machine or in outside system) 3. Tank check valve leaking 	<ol style="list-style-type: none"> 1. Drain more often 2. Replace leaking components or tighten as necessary 3. Replace or repair as necessary <p>⚠ DANGER <i>Do not disassemble check valve with air in tank; bleed tank</i></p>
Air leaking from unloader on pressure switch	Check valve stuck in an open position	Remove and replace check valve
		⚠ DANGER <i>Do not disassemble check valve with air in tank; bleed tank</i>

Oilless Stationary Compressors

Limited Warranty

1. DURATION: From the date of purchase by the original purchaser as follows: Standard Duty Products - One Year, Serious Duty Products - Two Years, Extreme Duty Products - Three Years.
2. WHO GIVES THIS WARRANTY (WARRANTOR):
Campbell Hausfeld / Scott Fetzer Company, 100 Production Drive, Harrison, Ohio, 45030, Telephone: (513) 367-4811
3. WHO RECEIVES THIS WARRANTY (PURCHASER): The original purchaser (other than for purposes of resale) of the Campbell Hausfeld product.
4. WHAT PRODUCTS ARE COVERED BY THIS WARRANTY: Any Campbell Hausfeld air compressor, air tool or supplementary air accessory supplied or manufactured by Warrantor.
5. WHAT IS COVERED UNDER THIS WARRANTY: Defects due to material and workmanship with the exceptions noted below.
6. WHAT IS NOT COVERED UNDER THIS WARRANTY:
 - A. Implied warranties, including those of merchantability and FITNESS FOR A PARTICULAR PURPOSE ARE LIMITED FROM THE DATE OF ORIGINAL PURCHASE AS STATED IN THE DURATION. If this product is used for commercial, industrial or rental purposes, the warranty will apply for ninety (90) days from the date of purchase. Four cylinder single-stage and two-stage products are not limited to a ninety (90) day warranty when used in commercial or industrial applications. Some States do not allow limitations on how long an implied warranty lasts, so the above limitations may not apply to you.
 - B. ANY INCIDENTAL, INDIRECT, OR CONSEQUENTIAL LOSS, DAMAGE, OR EXPENSE THAT MAY RESULT FROM ANY DEFECT, FAILURE, OR MALFUNCTION OF THE CAMPBELL HAUSFELD PRODUCT. Some States do not allow the exclusion or limitations of incidental or consequential damages, so the above limitation or exclusion may not apply to you.
 - C. Any failure that results from an accident, purchaser's abuse, neglect or failure to operate products in accordance with instructions provided in the owner's manual(s) supplied with product.
 - D. Pre-delivery service, i.e. assembly, oil or lubricants, and adjustment.
 - E. Normal adjustments or expendable items which are explained in the owner's manual(s) provided with the product including but not limited to belts and pressure switch.
 - F. Items or service that are normally required to maintain the product, i.e. lubricants, filters and gaskets, etc.
 - G. Gasoline engines and components are expressly excluded from coverage under this limited warranty. The Purchaser must comply with the warranty given by the engine manufacturer which is supplied with the product.
 - H. Additional items not covered under this warranty:
 1. All Compressors

Maintenance records must be provided to make warranty claim

 - a. Any component damaged in shipment or any failure caused by installing or operating unit under conditions not in accordance with installation and operation guidelines.
 - b. Pump or valve failure caused by rain, excessive humidity or corrosive environments.
 - c. Cosmetic defects that do not interfere with compressor functionality.
 - d. Rusted tanks, including but not limited to rust due to improper drainage.
 - e. Check valves after the first year of ownership.
 - f. Drain cocks.
 - g. Motor capacitors.
 - h. Damage due to improper wiring.
 2. Lubricated Compressors
 - a. Pump wear or valve damage caused by using oil not specified.
 - b. Pump wear or valve damage caused by any oil contamination or by failure to follow proper oil maintenance guidelines.
 3. Belt Drive / Direct Drive / Gas Driven Compressors
 - a. Belts.
 - b. Ring wear from inadequate filter maintenance.
 - c. Manually adjusted load/unload and throttle control devices.
7. RESPONSIBILITIES OF WARRANTOR UNDER THIS WARRANTY: Repair or replace, at Warrantor's option, products or components which are defective, have malfunctioned and/or failed to conform within duration of the warranty period.
8. RESPONSIBILITIES OF PURCHASER UNDER THIS WARRANTY:
 - A. Deliver or ship the Campbell Hausfeld product or component to the nearest Campbell Hausfeld Authorized Service Center. Freight costs, if any, must be borne by the purchaser.
 - B. Use reasonable care in the operation and maintenance of the products as described in the owner's manual(s).
9. WHEN WARRANTOR WILL PERFORM REPAIR OR REPLACEMENT UNDER THIS WARRANTY:
 - A. Repair or replacement will be scheduled and serviced according to the normal work flow at the servicing location, and depending on the availability of replacement parts.
 - B. If the purchaser does not receive satisfactory results from the Authorized Service Center, the purchaser should contact the Campbell Hausfeld Product Service Department (see paragraph 2).

This Limited Warranty gives you specific legal rights and you may also have other rights which vary from State to State.

S'il vous plaît lire et conserver ces instructions. Lire attentivement avant de monter, installer, utiliser ou de procéder à l'entretien du produit décrit. Se protéger ainsi que les autres en observant toutes les instructions de sécurité, sinon, il y a risque de blessure et/ou dégâts matériels! Conserver ces instructions comme référence.



Compresseur Sans Huile

Description

Les compresseurs sans huile sont conçus pour les bricoleurs avec projets domestiques et d'automobile. Ces compresseurs servent à faire fonctionner les pistolets à peinture, clés à choc et autres outils. **Ces modèles fonctionnent sans huile.**

Directives De Sécurité

Ce manuel contient de l'information très importante qui est fournie pour la SÉCURITÉ et pour ÉVITER LES PROBLÈMES D'ÉQUIPEMENT. Rechercher les symboles suivants pour cette information.

⚠ DANGER

Danger indique

une situation hasardeuse imminente qui RÉSULTERA en perte de vie ou blessures graves.

⚠ AVERTISSEMENT

Avertissement

indique une situation hasardeuse potentielle qui PEUT résulter en perte de vie ou blessures graves.

⚠ ATTENTION

Attention indique

une situation hasardeuse potentielle qui PEUT résulter en blessures.

⚠ AVIS

Avis indique

de l'information importante pour éviter le dommage de l'équipement.

Déballage

Lors du déballage de ce produit, l'examiner soigneusement pour rechercher toute trace de dommage susceptible de s'être produit en cours de transport. Veiller à serrer tout raccord, boulon, etc., avant de mettre ce produit en service. En cas de dommage ou de parties manquantes, S.V.P. composer le 1-800-543-6400 pour



NE PAS RENVoyer LE PRODUIT AU MARCHAND!

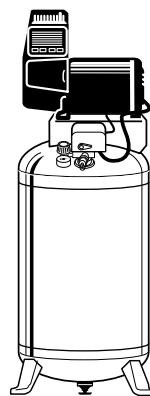

Enregistrer le No. de Modèle, No. de Série, et la Date d'Achat située sur la base de la pompe dans l'espace ci-dessous.

No. de Modèle _____

No. de Série _____

Date d'Achat _____

Garder ces numéros pour référence.

demander conseil ou appeler un Centre De Service Autorisé Campbell Hausfeld.

Une liste de centres de services est ci-inclus. Prière d'avoir le numéro de série, numéro de modèle et liste de parties (avec les parties manquantes encerclées) avant d'appeler.

⚠ AVERTISSEMENT

Ne pas utiliser

un modèle qui a été endommagé pendant le transport, la manipulation ou l'utilisation. Le dommage peut résulter en explosion et peut causer des blessures ou dégâts matériels.

⚠ DANGER

Avertissement D'Air Respirable

Ce compresseur/pompe n'est pas équipé pour et ne devrait pas être utilisé "comme soi" pour fournir de l'air respirable. En cas d'applications d'air pour la consommation humaine, le compresseur d'air/pompe doit être équipé avec de l'équipement de sécurité en canalisation et d'alarme. Cet équipement additionnel est nécessaire pour filtrer et purifier l'air afin d'atteindre les spécifications minimales pour la respiration Grade D décrites dans le Compressed Gas Association Commodity Specification G 7.1 - 1966, OSHA 29 CFR 1910. 134, et/ou Canadian Standards Associations (CSA).

DÉNÉGATION DES GARANTIES SI LE COMPRESSEUR EST UTILISÉ POUR LES APPLICATIONS D'AIR RESPIRABLE ET L'ÉQUIPEMENT DE SÉCURITÉ EN CANALISATION ET D'ALARME N'EST PAS UTILISÉ SIMULTANÉMENT, LES GARANTIES EN EXISTANCE SERONT ANNULÉES, ET CAMPBELL HAUSFELD NIE TOUTE RESPONSABILITÉ POUR N'IMPORTE QUELLE PERTE, BLESSURE OU DOMMAGE.

Généralités Sur La Sécurité

Puisque le compresseur d'air et les autres pièces détachées (pompe, pistolets, filtres, graisseurs, tuyaux, etc.) font partie d'un système de haute pression, il est nécessaire de suivre les précautions suivantes:

1. Lire attentivement tous manuels compris avec ce produit. Se familiariser avec ce produit, ses commandes et son utilisation.



Compresseur Sans Huile

Généralités Sur La Sécurité (Suite)

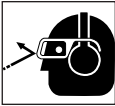
- Suivre tous les codes de sécurité locaux ainsi que les National Electrical Codes (NEC) and Occupational Safety and Health Act (OSHA) des É-U.
- Seules les personnes bien familiarisées avec ces règles d'utilisation doivent être autorisées à se servir du compresseur.
- Garder les visiteurs à l'écart de/et NE JAMAIS permettre les enfants dans l'endroit de travail.
- Utiliser des lunettes de sécurité et la protection auditive pendant l'utilisation du modèle. 
- Ne pas se tenir debout sur/ni utiliser le modèle comme une prise.
- Inspecter le système d'air comprimé et pièces détachées électriques pour toute indication de dommage, détérioration, faiblesse ou fuites avant chaque utilisation. Réparer ou remplacer toutes pièces défectueuses avant l'utilisation.
- Inspecter le degré de serrage de toutes attaches par intervalles régulières.

⚠ AVERTISSEMENT

Ne jamais essayer de réparer ou de modifier un réservoir! Le soudage, perçage ou autre modifications peuvent affaiblir le réservoir et peuvent résulter en dommage de rupture ou d'explosion. Toujours remplacer un réservoir usé, fendu ou endommagé.



⚠ ATTENTION

Les pièces du compresseur peuvent être chaudes, même si le modèle est hors circuit.



- Garder les doigts à l'écart du compresseur; les pièces mobiles et chaudes peuvent causer des blessures et/ou des brûlures.
- Si l'équipement vibre anormalement, ARRÊTER le moteur et l'inspecter immédiatement. La vibration est généralement une indication d'un problème.

- Pour réduire le risque d'incendie, garder l'extérieur du moteur libre d'huile, de solvant ou de graisse excessive.

⚠ AVERTISSEMENT *Ne jamais enlever ou essayer d'ajuster la soupape de sûreté. Tenir la soupape de sûreté libre de peinture et d'autres accumulations.*

⚠ DANGER

Ne jamais essayer de réparer ou de modifier un réservoir! Le soudage, perçage ou autre modifications peuvent affaiblir le réservoir et peuvent résulter en dommage de rupture ou d'explosion. Toujours remplacer un réservoir usé, fendu ou endommagé.



⚠ AVIS

Purger le réservoir quotidiennement.

Purger le réservoir

- L'accumulation d'humidité cause la rouille qui peut affaiblir le réservoir. Purger le réservoir quotidiennement et l'inspecter périodiquement pour la rouille et la corrosion ou autre dommage.
- L'air mouvant peut agiter la poussière et le débris qui peut être dangereux. Lâcher l'air lentement en purgeant l'humidité ou pendant la dépressurisation du système du compresseur.

PRÉCAUTIONS DE PULVÉRISATION

⚠ AVERTISSEMENT

Ne pas pulvériser les matériaux inflammables dans un endroit de flamme ouverte ni près d'une source d'ignition y compris le compresseur.



- Ne pas fumer pendant la pulvérisation de la peinture, d'insecticides ou autres matières inflammables.
- Utiliser un masque / respirateur pendant la pulvérisation et pulvériser dans un endroit bien ventilé pour éviter le risque de blessures et d'incendie.



- Ne pas diriger la peinture ou autre matériel pulvérisé vers le compresseur. Situer le compresseur aussi loin que possible de l'endroit de pulvérisation pour réduire l'accumulation de surpulvérisation sur le compresseur.

- Suivre les instructions du fabricant pendant la pulvérisation ou le nettoyage avec des solvants ou produits chimiques toxiques.

Installation

ENDROIT

Il est très important d'installer le compresseur dans un endroit propre et bien ventilé où la température n'excèdera pas 38°C.

Laisser un espace libre de 10,2 cm (minimum) entre le compresseur et le mur car les objets peuvent obstruer la circulation d'air.

⚠ ATTENTION

Ne pas situer la prise d'air du compresseur près de la vapeur, un jet pulvérisé de peinture, endroits de décapage au sable ou autre sources de contamination. Le débris endommagera le moteur.

MONTAGE

⚠ ATTENTION

Ne jamais utiliser les palettes en bois d'expédition pour le montage du compresseur.

MONTAGE AU PLANCHER

Si le modèle n'est pas fixé avec le câble de mur, les pieds du compresseur **doivent** être fixés à un plancher en béton plat et égal ou sur une fondation en béton séparée. Les isolateurs de vibration **doivent être** utilisés entre la jambe du réservoir et le plancher. Ne pas trop serrer les boulons afin de permettre que les tampons absorbent les vibrations. Utiliser un accouplement flexible entre le réservoir et la tuyauterie de service.

⚠ AVERTISSEMENT

Ce compresseur est très lourd du haut. Le modèle doit être boulonné au plancher avec des tampons isolateurs ou fixé au câble de mur (si fourni) avant son utilisation pour éviter le dommage à l'équipement, les blessures ou la mort.

MONTAGE DU CÂBLE DE MUR

Le câble de sécurité comprend deux vis à tête carrée et rondelles.

Series WL6000

Installation (Suite)

⚠ AVERTISSEMENT

Ne pas fixer le compresseur avec des boulons à écrou articulés dans le placoplâtre. Les murs en placoplâtre ou en plâtre ne peuvent pas soutenir le poids du compresseur.

1. Placer un tampon sous chaque pied du compresseur pour réduire la vibration.
2. Placer le câble à travers la plaque de base comme indiqué sur la Figure 1.
3. Placer les vis à travers les rondelles et en suite à travers les bouts bouclés du câble.
4. Fixer les vis à un poteau dans un mur encadré. Utiliser des ancrés sur les murs en béton.

INSTALLATION ÉLECTRIQUE

⚠ AVERTISSEMENT

Seul un électricien qualifié doit effectuer l'installation électrique et raccordements électriques. Respecter toutes les codes locaux et nationales de l'électricité.

⚠ ATTENTION

Ne jamais utiliser un cordon prolongateur avec ce produit. Utiliser un tuyau flexible à air additionnel au lieu d'un cordon prolongateur pour éviter une perte de puissance et dommage du moteur. Usage d'un cordon prolongateur sert à annuler la garantie.

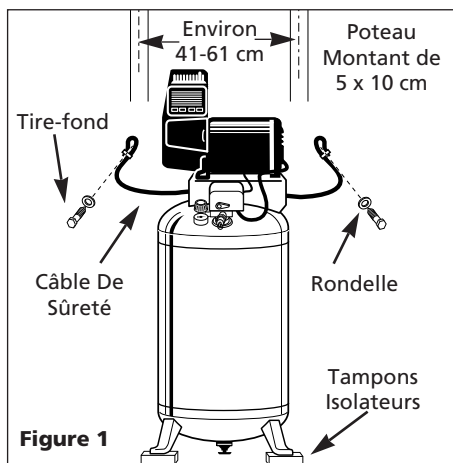

Figure 1

INSTRUCTIONS DE MISE À LA TERRE

1. Ce produit est conçu pour l'utilisation d'un circuit de 120 volts et a une fiche de mise à la terre comme celle indiquée sur la Fig. 2. Assurer que le modèle est branché à une prise de courant qui a la même configuration que la fiche. Ce produit doit être mis à la terre. Dans l'événement d'un court-circuit, la mise à la terre diminue le risque de secousse électrique en fournissant un fil d'échappement pour le courant électrique. Ce produit est équipé avec un cordon qui a un fil de terre avec une fiche de terre. La fiche doit être branchée dans une prise de courant qui a été installée et mise à la terre correctement en respectant tous les codes et règlements locaux.

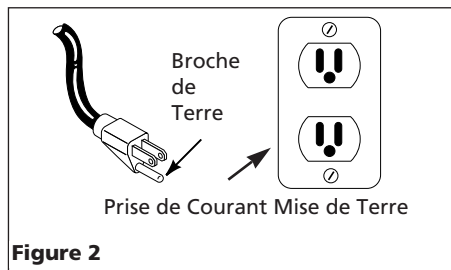

Figure 2

⚠ DANGER

L'usage incorrect d'une fiche mise à la terre peut résulter en secousse électrique!



⚠ DANGER

Ne pas utiliser un adaptateur de mise à la terre avec ce produit!

2. Si la réparation ou le remplacement du cordon ou de la fiche est nécessaire, ne pas connecter le fil de terre à ni une ni l'autre borne plate. Le fil avec l'isolation qui a une surface externe verte (avec ou sans rayures) est le fil de terre.

⚠ AVERTISSEMENT

Ne jamais brancher le fil vert (ou vert et jaune) à une borne électrisée.

3. Si vous ne comprenez pas les instructions pour la mise à la terre ou si vous n'êtes pas certains si le produit

est mis à la terre correctement, vérifier avec un électricien ou une personne qualifiée. Ne pas modifier la fiche fournie; si la fiche n'est pas la bonne taille pour la prise de courant, contacter un électricien qualifié pour l'installation d'une nouvelle prise de courant.

INSTALLATION DE FILS

1. Les codes électriques d'installation de fils sont variables d'un endroit à l'autre. Les fils d'alimentation, fiche et protecteurs doivent être classifiés pour au moins l'ampérage et la tension indiqués sur la plaque indicatrice du moteur et doivent répondre aux codes électriques pour ce minimum.
2. Utiliser une fusée à retardement ou un disjoncteur.

⚠ ATTENTION

L'installation de fils insuffisante peut résulter en surchauffage, court-circuit et en dommage d'incendie.

REMARQUE: Les modèles de 120 V, 15A peuvent fonctionner sur un circuit de 120 V sous les conditions suivantes:

- a. Aucun autre appareil électrique ou lumière est connecté au même branchement.
 - b. L'alimentation en tension est normale.
 - c. Le circuit est équipé avec un disjoncteur de 15 ampères ou une fusée à retardement de 15 ampères.
3. S'il n'est pas possible d'atteindre les conditions ci-dessus ou s'il y a un déclenchement du protecteur de courant à maintes reprises, il peut être nécessaire de faire fonctionner le compresseur sur un circuit de 120 volts, 20 ampères.

Fonctionnement

Manostat - Interrupteur Auto/Off. Dans la position **AUTO**, le compresseur se coupe automatiquement quand la pression du réservoir arrive à la pression maximale réglée d'avance. Dans la position **OFF**, le compresseur ne fonctionnera pas. Cet interrupteur devrait être dans la position **OFF** pendant le branchement ou le

Compresseur Sans Huile

Fonctionnement (Suite)

débranchement du cordon d'alimentation de la prise de courant ou pendant le changement d'outils pneumatiques.

Régulateur - Le régulateur sert à régler la pression d'air à la sortie du tuyau.

Soupape de Sûreté ASME - Cette soupape laisse échapper l'air si la pression du réservoir dépasse la pression maximum réglée d'avance.

Tuyau de décharge - Ce tuyau transporte l'air comprimé de la pompe au clapet. Ce tuyau devient très chaud pendant l'utilisation. Pour éviter le risque des brûlures sévères, ne jamais toucher le tuyau de décharge.

Clapet - Une soupape à sens unique qui permet l'arrivée d'air dans le réservoir mais ne permet pas que l'air se recule dans la pompe.

Robinet de Purge - Cette soupape est située sur la base du réservoir. Utiliser cette soupape pour purger l'humidité du réservoir quotidiennement afin de réduire le risque de corrosion.

Baisser la pression du réservoir sous 69 kPa, et ensuite purger l'humidité du réservoir afin d'éviter la corrosion. Purger l'humidité du/des réservoir(s) en ouvrant le robinet de purge situé sur la base du réservoir.

LUBRIFICATION

Ce produit est "sans-huile" et **n'exige pas d'huile pour fonctionner.**

RODAGE

⚠ ATTENTION

Ne pas brancher

les outils pneumatiques au bout du tuyau jusqu'à ce que le démarrage soit complet et que le modèle fonctionne bien.

IMPORTANT: Pour éviter du dommage au compresseur, lire toutes les instructions avant de l'utiliser.

1. Tourner le régulateur complètement à la droite pour ouvrir la circulation d'air.
2. Tourner l'interrupteur à la position OFF et brancher le cordon d'alimentation.
3. Tourner l'interrupteur à la position AUTO et faire fonctionner pour 30 minutes afin d'effectuer le rodage des pièces.

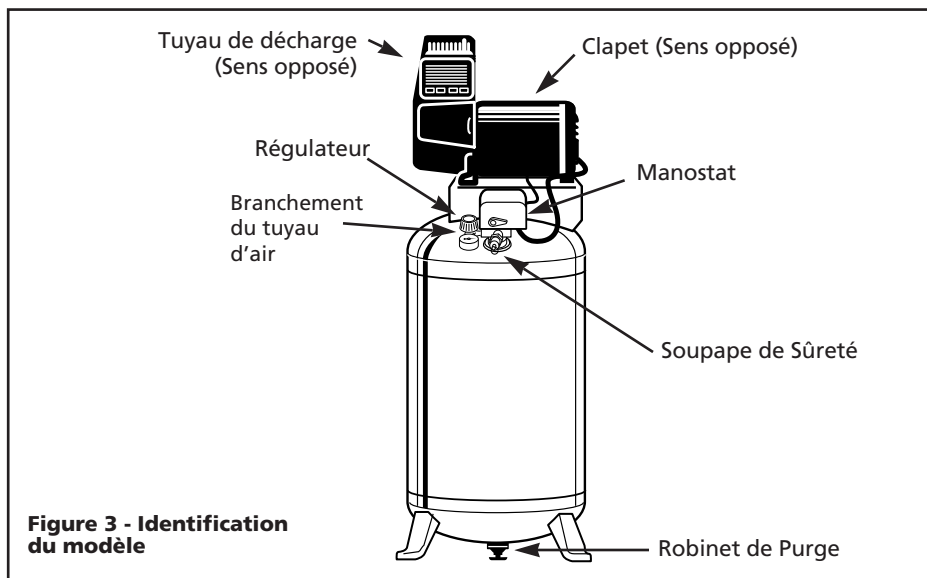

Figure 3 - Identification du modèle

4. Tourner le bouton du régulateur complètement à la gauche. Le compresseur accumulera la pression jusqu'à ce qu'il atteigne la pression réglée d'avance et s'arrêtera.

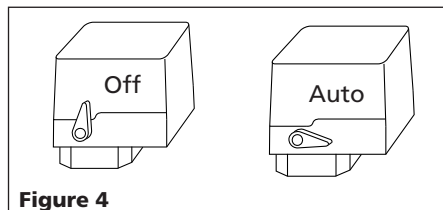

Figure 4

5. Tourner le bouton du régulateur à la droite en laissant de l'air s'échapper. Le compresseur se remettra en marche à une pression réglée d'avance.
6. Tourner le bouton du régulateur à la gauche afin de couper l'air et ensuite tourner l'interrupteur à la position Off.
7. Fixer un mandrin ou autre outil au bout ouvert du tuyau. Tourner le régulateur On.

Dans la position AUTO, le compresseur pompe de l'air dans le réservoir. Il se coupe automatiquement quand il atteint la pression maximale réglée d'avance. Dans la position OFF, le manostat ne peut pas fonctionner et le compresseur ne fonctionnera pas. Cet interrupteur devrait être dans la position OFF pendant le branchement et le débranchement du cordon d'alimentation d'une prise de courant.

L'HUMIDITÉ DANS L'AIR COMPRIMÉ

L'humidité dans l'air comprimé forme des gouttelettes en arrivant de la pompe du compresseur. Si l'humidité est élevée ou si le compresseur est utilisé continuellement, cette humidité s'accumulera dans le réservoir. En utilisant un pistolet à peinture ou un pistolet pour décapage au sable, cette eau sera transportée hors du réservoir par moyen du tuyau en forme de gouttelettes mélangées avec le matériel utilisé.

IMPORTANT: Cette condensation peut avoir comme résultat des taches d'eau sur votre travail de peinture, surtout en pulvérisant la peinture qui n'est pas de base d'eau. Pendant la décapage au sable, (MP3105) cette eau servira à tenir le sable ensemble et à causer une obstruction dans le pistolet.

SOUPE DE SÛRETÉ ASME

⚠ AVERTISSEMENT

Ne jamais enlever

ou essayer d'ajuster la soupape de sûreté!

Inspecter cette soupape de temps à temps en tirant sur la bague avec la main. S'il y a une fuite une fois que la

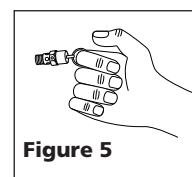

Figure 5

Series WL6000

Fonctionnement (Suite)

bague est relâchée ou si la bague est prise, la soupape DOIT être remplacée.

BOUTON DU RÉGULATEUR

1. Ce bouton règle la pression à un outil pneumatique ou à un pistolet pulvérisateur. (Voir Figure 5)
2. La pression d'air à la sortie est augmentée en tournant le bouton à la droite.
3. La pression d'air à la sortie est réduite en tournant le bouton à la gauche.
4. Pour couper le débit d'air, tourner complètement à la gauche.

MANOMÈTRE RÉGLÉ DE SORTIE D'AIR

1. Ce manomètre indique la pression d'air de sortie. La pression d'air est mesurée en kPa.
2. Assurer que le manomètre est à ZERO avant de changer les outils pneumatiques ou avant de débrancher le tuyau de la sortie.

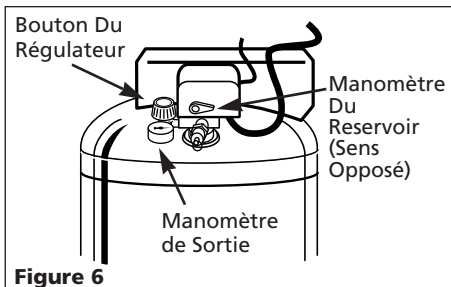

MANOMÈTRE DU RÉSERVOIR

Le manomètre indique la pression dans le réservoir ce qui indique que le compresseur fonctionne bien.

Entretien

⚠ AVERTISSEMENT

Débrancher de la source de puissance et ensuite dissiper toute la pression du système avant d'essayer d'installer, de réparer, de déplacer ou de procéder à l'entretien.



Inspecter le compresseur souvent et suivre les procédés d'entretien suivants pendant chaque utilisation du compresseur.

1. Tirer sur l'anneau de la soupape de sûreté et la laisser revenir à sa position normale.

⚠ AVERTISSEMENT *S'il y a une fuite après que la soupape soit lâchée ou si la soupape ne fonctionne pas, elle devrait être remplacée.*

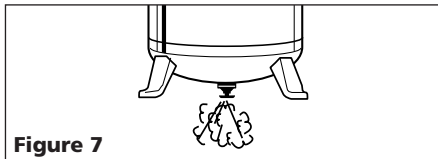

Figure 7

2. Avec le compresseur hors circuit et la pression dissipée, purger l'humidité du réservoir en ouvrant le robinet de purge sous le réservoir.
3. Tourner le bouton (de puissance) OFF et nettoyer la poussière et la saleté du moteur, réservoir, canalisations d'air et des ailettes du refroidisseur.

IMPORTANT: Situer le modèle aussi loin de l'endroit de pulvérisation que possible afin d'empêcher que le filtre deviennent obstrué par la surpulvérisation.

FILTRE D'AIR

Vérifier si le filtre d'air est propre. Enlever le couvercle du carter de filtre, enlever le filtre et le laver avec de l'eau chaude et savonneuse (ne pas laver les filtres en papier). Rincer et sécher. Remplacer les filtres qui ne peuvent pas être nettoyés. Placer le filtre dans la base du carter et remplacer le couvercle.

GRAISSAGE

Ce modèle "sans huile" n'exige pas de graissage.

PROTECTEUR DE SURCHARGE THERMIQUE

⚠ ATTENTION *Ce compresseur est équipé avec un protecteur de surcharge thermique à rajustement automatique qui sert à couper le moteur s'il devient surchauffé.*

Si le protecteur de surcharge thermique coupe le moteur (OFF) à maintes reprises, rechercher les causes suivantes.

1. Tension basse.
2. Filtre d'air obstrué.
3. Ventilation insuffisante.

⚠ ATTENTION

Le moteur

doit se refroidir avant que le démarrage soit possible. Le moteur se démarre automatiquement sans avis si branché dans une prise de courant et si le modèle est en marche "ON".

COUPLE

Boulon de la bielle 23 kg cm
 Boulons du compresseur . . 115-127 kg cm
 Boulons du moteur 40 kg cm
 Boulons de montage 104 kg cm

ENTREPOSAGE

1. Si hors d'usage, entreposer le tuyau et le compresseur dans un endroit frais et sec.
2. Purger l'humidité du réservoir.
3. Débrancher le tuyau et l'accrocher avec les bouts ouverts face en bas afin de faire égoutter l'humidité.

Compresseur Sans Huile

Guide De Dépannage

Symptôme	Cause(s) Possible(s)	Mesures Correctives
Le compresseur ne fonctionne pas	<ol style="list-style-type: none"> 1. Manque de puissance électrique 2. Fusible sauté 3. Disjoncteur déclenché 4. Surcharge thermique déclenché 5. Manostat en panne 6. Soupape de retenue défectueuse 	<ol style="list-style-type: none"> 1. Modèle branché? Vérifier le fusible/disjoncteur ou surcharge du moteur. 2. Remplacer le fusible sauté 3. Rajuster et trouver la source du problème 4. Le moteur se met en marche une fois refroidi 5. Remplacer 6. Enlever et remplacer le clapet <p>⚠ DANGER <i>Ne pas démonter le clapet s'il y a de l'air dans le réservoir; vidanger le réservoir</i></p>
Le moteur ronron mais ne peut pas fonctionner ou fonctionne lentement	<ol style="list-style-type: none"> 1. Contacts gâchés, tension incorrecte 2. Bobinage du moteur court-circuité ou ouvert 3. Soupape de retenue ou de déchargement défectueuse 	<ol style="list-style-type: none"> 1. Inspecter les branchements, vérifier avec un voltmètre 2. Remplacer le moteur 3. Remplacer ou réparer <p>⚠ DANGER <i>Ne pas démonter le clapet s'il y a de l'air dans le réservoir; vidanger le réservoir</i></p>
Fusibles sautés/le disjoncteur se déclenche à maintes reprises	<ol style="list-style-type: none"> 1. Taille de fusible incorrect, surcharge 2. Soupape de retenue ou de déchargement défectueuse 	<ol style="list-style-type: none"> 1. Vérifier le type de fusible, utiliser un fusible à retardement. Débrancher les autres appareils électriques du circuit ou faire fonctionner le compresseur sur un circuit unique. 2. Remplacer ou réparer <p>⚠ DANGER <i>Ne pas démonter le clapet s'il y a de l'air dans le réservoir; vidanger le réservoir</i></p>
Le protecteur de surcharge thermique se déclenche à maintes reprises	<ol style="list-style-type: none"> 1. Tension basse 2. Filtre d'air obstrué 3. Ventilation insuffisante/température de l'endroit trop haute 4. Clapet défectueux 	<ol style="list-style-type: none"> 1. Vérifier avec un voltmètre 2. Nettoyer le filtre (voir la section d'entretien) 3. Déplacer le compresseur à un endroit bien ventilé 4. Remplacer <p>⚠ DANGER <i>Ne pas démonter le clapet s'il y a de l'air dans le réservoir; vidanger le réservoir!</i></p>
Cognement, vibration excessive	<ol style="list-style-type: none"> 1. Fuites de soupapes. Soupapes dégagées ou en panne. Passage d'air restreint. 2. Appareil de déchargement du manostat défectueux 3. Palier défectueux sur l'excentrique ou sur l'arbre du moteur 4. Cylindre ou segment de piston usé ou rayé 5. Boulons dégagés, réservoir n'est pas égal 	<ol style="list-style-type: none"> 1. Remplacer 2. Remplacer ou réparer si nécessaire 3. Remplacer 4. Remplacer ou réparer si nécessaire 5. Serrer les boulons, caler et niveler

Series WL6000

Guide De Dépannage (Suite)

Symptôme	Cause(s) Possible(s)	Mesures Correctives
Perte de pression dans le réservoir à air quand le compresseur se coupe	<ol style="list-style-type: none"> 1. Raccordements délogés (raccords, tuyaux, etc.) 2. Robinet de purge délogé 3. Fuite du clapet 	<ol style="list-style-type: none"> 1. Vérifier tous les raccordements avec de l'eau savonneuse et les serrer 2. Serrer 3. Démontez l'assemblage du clapet, nettoyez ou remplacez <p>⚠ DANGER <i>Ne pas démonter le clapet s'il y a de l'air dans le réservoir; vidanger le réservoir</i></p>
Débit d'air plus bas que normal/pression de décharge basse	<ol style="list-style-type: none"> 1. Filtre d'air obstrué 2. Fuites d'air dans la tuyauterie (sur le modèle ou dans le système extérieur) 3. Soupapes d'admission en panne 4. Segment de piston en panne 5. Cylindre ou segment de piston usé ou rayé 	<ol style="list-style-type: none"> 1. Nettoyer ou remplacer 2. Remplacer les pièces qui ont des fuites ou serrer 3. Faire réparer le modèle à un centre de service autorisé 4. Remplacer 5. Remplacer
Humidité excessive dans l'air de débit	<ol style="list-style-type: none"> 1. Eau excessive dans le réservoir 2. Humidité élevée 	<ol style="list-style-type: none"> 1. Purger le réservoir 2. Déplacer à un endroit moins humide; utiliser un filtre en canalisation d'air
Le compresseur fonctionne continuellement	<ol style="list-style-type: none"> 1. Manostat défectueux 2. Utilisation d'air excessive 	<ol style="list-style-type: none"> 1. Remplacer 2. Réduire l'utilisation d'air; le compresseur n'est pas assez large pour la demande d'air
Démarrage et coupage excessif (démarrage automatique)	<ol style="list-style-type: none"> 1. Condensation excessive dans le réservoir 2. Fuites d'air dans la tuyauterie (sur le modèle ou dans le système extérieur) 3. Fuite du clapet 	<ol style="list-style-type: none"> 1. Purger le réservoir plus souvent 2. Remplacer les pièces qui ont des fuites ou serrer 3. Remplacer ou réparer si nécessaire <p>⚠ DANGER <i>Ne pas démonter le clapet s'il y a de l'air dans le réservoir; vidanger le réservoir</i></p>
Fuite d'air de l'appareil de déchargement sur le manostat	Clapet grippé dans la position ouverte	<p>Enlever et remplacer le clapet</p> <p>⚠ DANGER <i>Ne pas démonter le clapet s'il y a de l'air dans le réservoir; vidanger le réservoir</i></p>

Compresseur Sans Huile

Garantie Limitée

1. DURÉE: À partir de la date d'achat par l'acheteur original comme suit: Produits À Service Standard - Un An, Produits À Service Sérieux - Deux Ans, Produits À Service Extrême - Trois Ans.
 2. GARANTIE ACCORDÉE PAR (GARANT):
Campbell Hausfeld/Scott Fetzer Company, 100 Production Drive, Harrison, Ohio, 45030, Téléphone: (513) 367-4811
 3. BÉNÉFICIAIRE DE CETTE GARANTIE (ACHETEUR): L'acheteur original (sauf en cas de revente) du produit Campbell Hausfeld.
 4. PRODUITS COUVERTS PAR CETTE GARANTIE: N'importe quel compresseur d'air, outil pneumatique ou accessoire pneumatique supplémentaire Campbell Hausfeld qui est fourni par ou fabriqué par le Garant.
 5. COUVERTURE DE LA PRÉSENTE GARANTIE: Défauts de matière et de fabrication avec les exceptions indiquées ci-dessous.
 6. LA PRÉSENTE GARANTIE NE COUVRE PAS:
 - A. Les garanties implicites, y compris celles de commercialisabilité et D'ADAPTION À UNE FONCTION PARTICULIÈRE SONT LIMITÉES À PARTIR DE LA DATE D'ACHAT INITIALE TELLE QU'INDIQUÉE DANS LA SECTION DURÉE. Si ce compresseur d'air est utilisé pour une fonction commerciale ou pour la location, la durée de la garantie sera quatre-vingt-dix (90) jours à compter de la date d'achat. Les produits à quatre cylindres d'un ou de deux étages ne sont pas limités à une garantie de quatre-vingt-dix (90) jours si utilisés dans les applications commerciales ou industrielles. Quelques Provinces (États) n'autorisent pas de limitations de durée pour les garanties implicites. Les limitations précédentes peuvent donc ne pas s'appliquer.
 - B. TOUT DOMMAGE, PERTE OU DÉPENSE FORTUIT OU INDIRECT POUVANT RÉSULTER DE TOUT DÉFAUT, PANNE OU MAUVAIS FONCTIONNEMENT DU PRODUIT CAMPBELL HAUSFELD. Quelques Provinces (États) n'autorisent pas l'exclusion ni la limitation des dommages fortuits ou indirects. La limitation ou l'exclusion précédente peut ne donc pas s'appliquer.
 - C. Toute panne résultant d'un accident, d'une utilisation abusive, de la négligence ou d'une utilisation ne respectant pas les instructions données dans le(s) manuel(s) accompagnant le produit.
 - D. Service avant livraison; le montage, l'huile ou la graisse et les réglages par exemples.
 - E. Réglages normaux ou articles qui ne sont pas indispensables qui sont expliqués dans le(s) manuel(s) d'utilisation accompagnant le produit, y compris, mais pas limités aux courroies et au manostat.
 - F. Articles ou services qui sont exigés pour l'entretien du produit; graisses, filtres et joints d'étanchéités par exemples.
 - G. Les moteurs à essence et les pièces détachées sont expressément exclus de cette garantie limitée. L'acheteur doit observer la garantie du fabricant de moteur qui est fournie avec le produit.
 - H. Articles supplémentaires qui ne sont pas couverts sous cette garantie:
 1. Tous les Compresseurs
 - Il est nécessaire de fournir le compte d'entretien pour une réclamation de garantie**
 - a. Toutes pièces détachées endommagées pendant l'expédition ou n'importe quelle panne causée par un montage ou fonctionnement du modèle sous des conditions qui ne conforment pas aux directives de montage et de fonctionnement.
 - b. La panne de la pompe ou de la soupape causée par la pluie, l'humidité excessive ou un environnement corrosif.
 - c. Les défauts de forme qui n'ont pas d'effet sur le fonctionnement du compresseur
 - d. Les réservoirs rouillés, y compris mais pas limités à la rouille causé par le vidange incorrect.
 - e. Les clapets suivant la première année possession.
 - f. Robinets de vidange.
 - g. Condensateurs de moteur.
 - h. Dommage dû à l'installation de fils incorrecte.
 2. Compresseurs Graissés
 - a. Usure de la pompe ou dommage aux soupapes causé par l'utilisation d'huile non-spécifiée.
 - b. Usure de la pompe ou dommage aux soupapes causé par toute contamination d'huile ou par le manque de suivre les directives d'entretien d'huile.
 3. Commande par Courroie / Commande Directe / Compresseurs à Essence
 - a. Courroies
 - b. Usure de bagues causée par l'entretien de filtre insuffisant
 - c. Appareils manuels de chargement/déchargement et appareils de commande d'obturateur.
 7. RESPONSABILITÉS DU GARANT AUX TERMES DE CETTE GARANTIE: Réparation ou remplacement, au choix du Garant, des produits ou pièces qui se sont révélés défectueux ou qui ne se sont pas conformés pendant la durée de validité de la garantie.
 8. RESPONSABILITÉS DE L'ACHETEUR AUX TERMES DE CETTE GARANTIE:
 - A. Livraison ou expédition du produit ou de la pièce Campbell Hausfeld au Centre De Service Autorisé Campbell Hausfeld. Taux de frais, si applicables, sont la responsabilité de l'acheteur.
 - B. Utilisation et entretien du produit avec un soin raisonnable, ainsi que le décri(vent)t le(s) manuel(s) d'utilisation.
 9. RÉPARATION OU REMPLACEMENT EFFECTUÉ PAR LE GARANT AUX TERMES DE LA PRÉSENTE GARANTIE:
 - A. La réparation ou le remplacement sera prévu et exécuté en fonction de la charge de travail dans le centre de service et dépendra de la disponibilité des pièces de rechange.
 - B. Si l'acheteur n'est pas satisfait des services du Centre De Service Autorisé, l'acheteur devrait contacter le Département De Service Campbell Hausfeld (se référer au paragraph 2).
- Cette Garantie Limitée vous confère des droits précis. L'acheteur peut également jouir d'autres droits qui varient d'une Province ou d'un État à l'autre.

Sírvase leer y guardar estas instrucciones. Lea con cuidado antes de tratar de armar, instalar, manejar o darle servicio al producto descrito en este manual. Protéjase Ud. y a los demás observando todas las reglas de seguridad. El no seguir las instrucciones podría resultar en heridas y/o daños a su propiedad. Guarde este manual como referencia.



**CAMPBELL
HAUSFELD™**
BUILT TO LAST

Compresores Sin Aceite

Descripción

Los compresores sin aceite han sido diseñados para los amantes del "hágalo usted mismo", para una variedad de usos en el hogar y en los automóviles. Estos compresores se utilizan con pistolas rociadoras, llaves de impacto y otras herramientas. **Estos aparatos funcionan sin aceite.**

Medidas de seguridad

Este manual contiene información que es muy importante que sepa y comprenda. Esta información se la suministramos como medida de SEGURIDAD y para EVITAR PROBLEMAS CON EL EQUIPO. Debe reconocer los siguientes símbolos.

⚠ PELIGRO

Esto le indica que hay una situación inmediata que LE OCASIONARIA la muerte o heridas de gravedad.

⚠ ADVERTENCIA

Esto le indica que hay una situación que PODRIA ocasionarle la muerte o heridas de gravedad.

⚠ PRECAUCION

Esto le indica que hay una situación que PODRIA ocasionarle heridas no muy graves.

⚠ AVISO

Ésto le indica una información importante, que de no seguirla, le podría ocasionar daños al equipo.

Para desempacar

Cuando desempaque la unidad, inspecciónela cuidadosamente para verificar si se han producido daños durante el transporte. Asegúrese de apretar todos los accesorios, pernos, etc. que estén sueltos antes de poner la unidad en servicio. En el caso de que haya daño o partes que faltan, haga el favor de llamar al 1-800-543-6400 para obtener ayuda o llame al Centro De



¡NO DEVUELVA EL PRODUCTO AL MINORISTA!

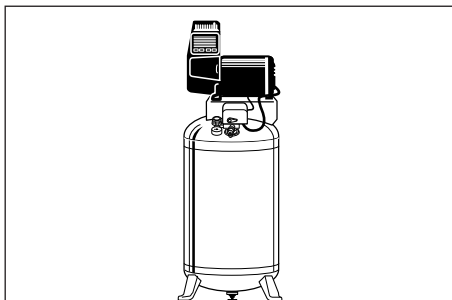

Registre en el espacio a continuación el No. del Modelo, el Número de Serie y la Fecha de Compra ubicados en la base debajo de la bomb.

No. del Modelo _____

No. de Serie _____

Fecha de Compra _____

Guarde estos números para referencia en el futuro.

Servicio Autorizado De Campbell Hausfeld más cercano.

Se incluye una lista de los lugares en donde se encuentran los centros de servicio. Tenga a mano el número de serie, el número del modelo y la lista de partes (con las partes que faltan marcadas con un círculo) antes de llamar.

Informaciones Generales de Seguridad

⚠ ADVERTENCIA

No debe utilizar la unidad si se ha dañado durante el envío, manejo o uso. Los daños podrían ocasionar una explosión y ocasionarle heridas o daños a su propiedad.

Como el compresor de aire y otros componentes usados (cabezales, pistolas pulverizadoras, filtros, lubricadores, mangueras, etc.), forman parte de un

⚠ PELIGRO

Advertencia sobre el aire respirable

Este compresor/cabezal no viene listo de fábrica para suministrarle aire respirable. Antes de utilizarlos con este fin, deberá instalarle un sistema de seguridad y alarma incorporado a la línea. Este sistema adicional es necesario para filtrar y purificar el aire adecuadamente, para cumplir con las especificaciones mínimas sobre aire respirable de Grado D descritas en la Especificación de Productos G 7.1 - 1966 de la Asociación de Aire Comprimido. Igualmente, deberá cumplir los requisitos establecidos por el Artículo 29 CFR 1910. 134 de la Organización norteamericana OSHA y/o la Canadian Standards Associations (CSA).

RENUNCIA A LAS GARANTIAS SI EL COMPRESOR SE UTILIZA PARA PRODUCIR AIRE RESPIRABLE SIN HABERLE INSTALADO EL SISTEMA DE SEGURIDAD Y ALARMA, TODAS LA GARANTÍAS SE ANULARÁN Y LA COMPAÑIA CAMPBELL HAUSFELD NO ASUMIRÁ NINGUNA RESPONSABILIDAD POR PÉRDIDAS, HERIDAS PERSONALES O DAÑOS.

sistema de bombeo de alta presión, deberá seguir las siguientes medidas de seguridad todo el tiempo:

1. Lea con cuidado todos los manuales incluidos con este producto. Familiarícese con los controles y el uso adecuado del equipo.
2. Siga todos los códigos de seguridad laboral y electricidad establecidos en su país, por ejemplo los de la NEC y OSHA en EUA.
3. Este compresor sólo debe ser usado por personas que estén bien familiarizadas con las reglas de seguridad y de manejo.
4. Mantenga a los visitantes alejados y NUNCA permita la presencia de niños en el área de trabajo.



Compresores Sin Aceite

Informaciones Generales de Seguridad (Continuación)

5. Siempre use anteojos de seguridad y protéjase los oídos para operar el cabezal o el compresor.

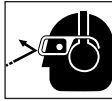

6. No se encaramo sobre el cabezal, ni lo use para sostenerse.
7. Antes de cada uso, inspeccione el sistema de aire comprimido y los componentes eléctricos, para ver si están dañados, deteriorados, desgastados o tienen fugas. Repare o reemplace las piezas dañadas antes de usar el equipo.
8. Chequee todas las conexiones frecuentemente para cerciorarse de que estén bien apretadas.

⚠ ADVERTENCIA



Los motores, equipos eléctricos y controles pueden ocasionar arcos eléctricos que encenderían gases o vapores inflamables. Nunca opere o repare el compresor cerca de gases o vapores inflamables. Nunca almacene líquidos o gases inflamables cerca del compresor.

⚠ PRECAUCION



Las piezas del compresor podrían estar calientes, inclusive cuando la unidad esté apagada.

9. Mantenga los dedos alejados del compresor cuando esté funcionando; las piezas en movimiento o calientes, le ocasionarían heridas y/o quemaduras.
10. Si el equipo comienza a vibrar excesivamente, APAGUE el motor y chequéelo inmediatamente para determinar la razón. Generalmente, la vibración excesiva se debe a una falla.
11. Para reducir el peligro de incendio, mantenga el exterior del motor libre de aceite, solventes o exceso de grasa.

⚠ ADVERTENCIA

Nunca debe desconectar o tratar de ajustar las

válvulas de seguridad. Igualmente, debe evitar que se le acumule pintura u otros materiales.

⚠ PELIGRO



¡Nunca trate de reparar o modificar el tanque! Si lo suelda, taladra o modifica de cualquier otra manera, el tanque se debilitará y se podría dañar, romperse o explotar. Siempre reemplace los tanques desgastados, rotos o dañados.

⚠ AVISO

Drene el tanque

diariamente.

12. Los tanques se oxidan debido a la acumulación de humedad y esto debilita el tanque. Cerciórese de drenar el tanque con regularidad e inspecciónelo periódicamente para ver si está en malas condiciones, por ejemplo si está oxidado.
13. La circulación rápida de aire podría levantar polvo y desperdicios dañinos. Siempre libere el aire lentamente para drenar el tanque o liberar la presión del sistema.

PRECAUCIONES PARA ROCIAR

⚠ ADVERTENCIA



Nunca rocíe materiales inflamables cerca de llamas al descubierto o fuentes de ignición incluyendo el compresor.

14. No fume mientras esté rociando pintura, insecticidas u otras sustancias inflamables.
15. Use una máscara/ respirador cuando vaya a rociar y siempre rocíe en un área bien ventilada para evitar peligros de salud e incendios.
16. Nunca rocíe la pintura y otros materiales, directamente hacia el compresor. Coloque el compresor lo más lejos posible del área de trabajo, para minimizar la acumulación de residuos en el compresor.
17. Al rociar o limpiar con solventes o químicos tóxicos, siga las instrucciones del fabricante de dichos químicos.



Instalación

UBICACION

Es sumamente importante que instale el compresor en un lugar limpio y bien ventilado donde la temperatura ambiental no sea mayor de 38° C (100°F).

Se requiere un espacio libre mínimo de 10,2 cm (4 pulgadas entre el compresor y la pared, para que ningún objeto obstruya el flujo de aire.

⚠ PRECAUCION

No coloque

la entrada de aire del compresor cerca de áreas con vapor, vapores de pintura, chorros de arena o cualquier otra fuente de contaminación. Los desperdicios dañarán el motor.

INSTALACION DEL TANQUE

⚠ ADVERTENCIA

La parte superior

de este compresor es sumamente pesada. La unidad se atornilla al piso y colocarle almohadillas aislantes o se debe asegurar a la pared con el cable (si se incluye) antes de utilizarla para evitar daños, heridas o la muerte.

El tanque se debe fijar al piso o base separada de concreto con pernos. Debe usar aislantes entre las patas del compresor y el piso para evitar vibración. Al usar almohadillas aislantes no apriete los pernos excesivamente. Deje que las almohadillas absorban la vibración. Al usar aislantes, deberá usar un acoplador flexible entre el tanque y las tuberías.



Figura 1

Serie WL6000

Instalación (Continuación)

⚠ PRECAUCION

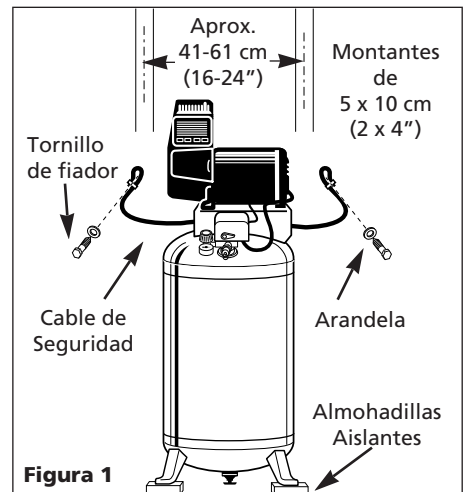
Nunca instale el

compresor sobre las bases de madera usadas para transportarlo

INSTALACIÓN OPCIONAL

INSTALACION DEL CABLE PARA SOSTENERLO A LA PARED

Con el cable de seguridad se incluyen dos tornillos de fiador y arandelas.

⚠ ADVERTENCIA

No use tornillos

de fiador para fijar el compresor a muros en seco. Éstos no son lo suficientemente resistentes para sostener el peso del compresor.

1. Coloque una almohadilla aislante debajo de cada pata del compresor para minimizar la vibración.
2. Coloque el cable en la base tal como se le indica en la Figura 3.
3. Colóquele las arandelas a los tornillos e introdúzcalos en los aros de los extremos del cable.
4. Si es una pared de entramado, los tornillos se deben fijar al montante. Use una trabilla si la pared es de concreto.

INSTALACIÓN ELÉCTRICA

⚠ ADVERTENCIA

Todas las conexiones eléctricas y el alambrado deberán ser llevados a cabo por un electricista profesional. La instalación debe estar conforme con los códigos locales y los códigos nacionales sobre electricidad.

⚠ PRECAUCION



Nunca use un cordón de extensión con este aparato. Use una manguera de aire adicional en lugar de un cordón de extensión para evitar la pérdida de energía y los daños permanentes al motor. El uso de un cordón de extensión anulará la garantía.

CONEXION A TIERRA

1. Este producto está diseñado para circuitos nominales de 120 voltios y tiene un enchufe para conexión a

tierra similar al de la Figura 2. Cerciórese de conectarlo a un tomacorrientes cuya configuración sea similar a la del enchufe. Este producto se debe conectar a tierra. En caso de que ocurra un cortocircuito, ésto evitaría el riesgo de choque eléctrico al ofrecerle un cable de desvío a la corriente eléctrica. Este producto tiene un cordón con un alambre y terminal de conexión a tierra. Debe conectarlo a un tomacorrientes que esté instalado adecuadamente según los códigos y ordenanzas locales.

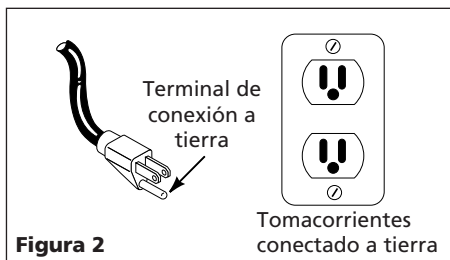

⚠ PELIGRO

El uso inadecuado del enchufe con conexión a tierra podría ocasionarle choques eléctricos.



⚠ PELIGRO

No use un

adaptador para conexión a tierra con este producto.

2. Si necesita reparar o reemplazar el cordón o el enchufe, no conecte el cable de conexión a tierra a ninguno de los terminales planos. El alambre cuya superficie externa del aislante es verde, con o sin rayas amarillas, es el cable de conexión a tierra.

⚠ ADVERTENCIA

Nunca conecte

los cables verdes o verde con rayas amarillas, a un terminal con tensión.

3. Consúltele a un electricista calificado o a un técnico de reparación, en caso de que no comprenda bien las instrucciones o si tiene dudas de que esté conectado a tierra adecuadamente. No modifique el enchufe, si éste no entra en el tomacorrientes, mande a instalar un tomacorrientes adecuado con un electricista calificado.

ALAMBRADO

1. Los códigos eléctricos varían de un área a otra. Sin embargo, el alambrado, enchufe y protectores se deben seleccionar según las especificaciones de amperaje y voltaje indicados en la placa del motor y cumplir con las especificaciones mínimas.
2. Use fusibles de acción retardada tipo T o un cortacircuito.

⚠ PRECAUCION

Si no conecta

los cables adecuadamente podría haber cortocircuitos, incendios, sobrecalentamiento, etc.

NOTA: Las unidades de 120 voltios, 15 amp se pueden utilizar en circuitos de 120 voltios bajo las siguientes condiciones:

- a. Ningún otro artefacto eléctrico o luces estén conectados al mismo circuito.
 - b. El suministro de voltaje es normal.
 - c. El circuito tiene un cortacircuito de 15 amperios o un fusible de acción retardada de 15 amperios.
3. Si no puede satisfacer las condiciones arriba enumeradas o si el cortacircuito se activa frecuentemente, quizás tenga que utilizar un circuito de 120 voltios, 20 amperios.

Funcionamiento

Presostato - Automático - En la posición **AUTO** el compresor se apaga automáticamente cuando la presión del tanque alcanza el nivel máximo fijado en la fábrica. En la posición **OFF**, el compresor no funcionará. El presostato debe colocarse en **OFF** para conectar o desconectar el cordón eléctrico del tomacorrientes o para cambiar la herramienta neumática.

Regulador - El regulador controla la cantidad de presión de aire expulsada por la manguera.

Válvula de seguridad ASME - Esta válvula automáticamente libera el aire si la presión del tanque excede el valor máximo fijado de fábrica.

Tubería de descarga - Esta tubería transporta el aire comprimido del cabezal a la válvula de chequeo. Esta tubería se calienta excesivamente durante el uso. Para evitar quemaduras graves, nunca la toque.

Compresores Sin Aceite

Funcionamiento (Continuación)

Válvula de chequeo - Esta válvula solo permite que el aire entre al tanque y evita que éste se regrese al cabezal.

⚠ ADVERTENCIA *Nunca use el*

mango de las unidades con ruedas para levantar completamente la unidad.

Llave de drenaje - Esta válvula está ubicada debajo del tanque. Úsela para drenar la humedad del tanque diariamente, para evitar que el tanque se oxide.

Reduzca la presión del tanque a menos de 0,69 bar, después drene la humedad del tanque diariamente para evitar que se oxide. Para drenar los tanques abra la llave ubicada debajo del tanque.

ENGRASE

Este es un aparato sin aceite y **no requiere** engrases para su funcionamiento.

PERÍODO DE USO INICIAL

⚠ PRECAUCION *Nunca conecte*

las herramientas a la manguera hasta

HUMEDAD EN EL AIRE COMPRIMIDO

La humedad que se acumula en el aire comprimido se convierte en gotas a medida que sale del cabezal del compresor de aire. Cuando el nivel de humedad es muy alto o cuando el compresor ha estado en uso continuo por mucho tiempo, ésta se acumulará en el tanque. Al usar una pistola pulverizadora de pintura o una rociadora de arena, la humedad saldrá a través de la manguera mezclada con el material que esté rociando.

IMPORTANTE: Esta condensación ocasionará manchas en la superficie pintada, especialmente cuando esté pulverizando pinturas que no sean a base de agua. Al rociar arena ésta ocasionará que la arena se aglutine y obstruya la pistola, reduciendo su eficacia. Para eliminar este problema, instale un filtro en la línea de aire (MP3105), lo más cerca posible de la pistola.

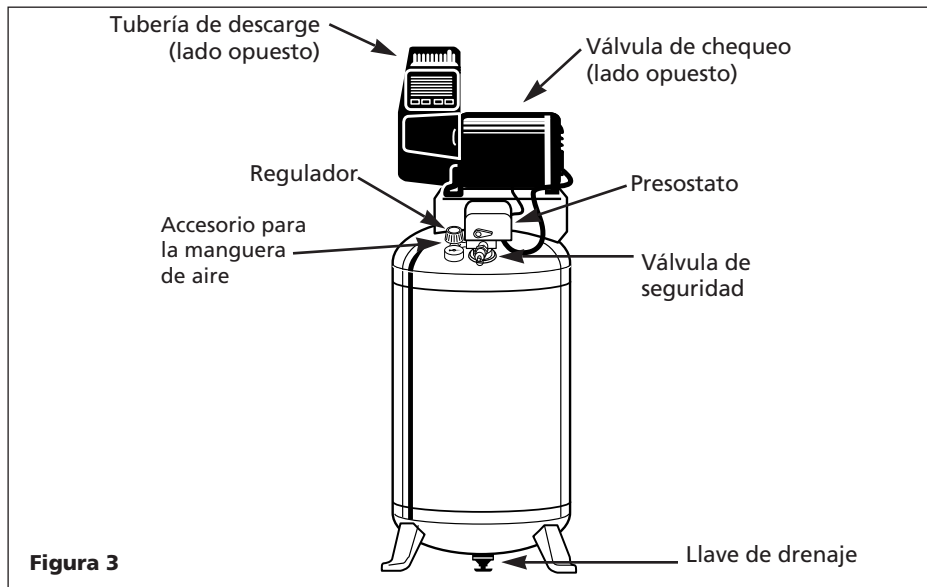

haber encendido el motor y cerciórarse de que la unidad esté lista para funcionar .

IMPORTANTE: No utilice el compresor sin haber leído las instrucciones o podría dañarlo.

1. Gire el regulador completamente en el mismo sentido de las agujas del reloj para abrir el flujo de aire.
2. Coloque el presostato en OFF y conecte el cordón al tomacorrientes.
3. Coloque el presostato en AUTO y deje que el compresor funcione por 30 minutos para que las piezas del cabezal se fijen.

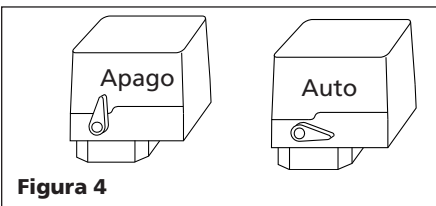

4. Gire la perilla del regulador completamente en sentido contrario a las agujas del reloj. El compresor se apagará automáticamente al alcanzar la presión máxima fijada de fábrica.
5. Gire la perilla del regulador completamente, en el mismo sentido de las agujas del reloj, para

purgar el aire. El compresor comenzará a funcionar automáticamente al alcanzar una presión fijada de fábrica.

6. Gire la perilla del regulador completamente en sentido contrario al de las agujas del reloj , para cerrar el flujo de aire y coloque el presostato en Off .
7. Conecte un mandril o herramienta neumática a la manguera. Encienda el regulador.

En la posición AUTO, el compresor bombea aire hacia el tanque. El compresor se apaga automáticamente cuando la unidad alcanza una presión máxima fijada de fábrica. En la posición OFF, el presostato no puede funcionar y por lo tanto el compresor no funcionará.

El presostato debe estar en OFF cuando vaya a conectar o desconectar el cordón eléctrico del tomacorrientes.

VÁLVULA DE SEGURIDAD ASME

⚠ ADVERTENCIA *Nunca desconecte o trate de ajustar la válvula de seguridad ASME.*

De vez en cuando debe halar el anillo con la mano para chequear esta válvula. Si hay una fuga de aire después de haber soltado el anillo, o si la válvula está atascada y no la puede

Serie WL6000

Funcionamiento (Continuación)

activar con el anillo, DEBERA reemplazarla.



Figura 5

PERILLA DEL REGULADOR

1. Esta perilla controla el aire comprimido que se le suministra a las herramientas neumáticas o pistolas pulverizadoras.
2. Gire la perilla en el mismo sentido de las agujas del reloj para aumentar la presión de aire suministrado.
3. Gire la perilla en sentido contrario al de las agujas del reloj para disminuir la presión de aire suministrado.
4. Gire la perilla completamente en sentido contrario a las agujas del reloj para cerrar el suministro de aire completamente.

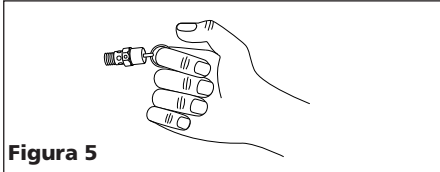

Figura 6

MANOMETRO REGULADO DE LA SALIDA

1. Este manómetro le permite verificar la presión de salida muy fácilmente. Esta presión se mide en barras.
2. Cerciórese de que el manómetro esté en ZERO antes de cambiar de herramientas neumáticas o desconectar la manguera.

Mantenimiento

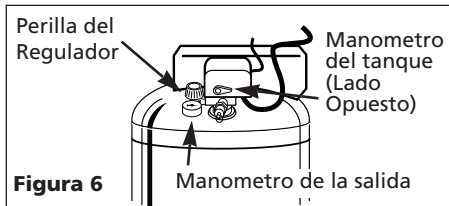
MANOMETRO DEL TANQUE

Mide la presión del tanque para verificar que el sistema está funcionando adecuadamente.

⚠ ADVERTENCIA

Desconecte el cordón eléctrico del tomacorrientes y



libere toda la presión del sistema antes de tratar de instalar, darle servicio, cambiar de lugar o darle cualquier tipo de mantenimiento.

Este compresor se debe chequear con frecuencia para ver si tiene algún tipo de problemas y le debe dar el siguiente mantenimiento antes de cada uso.

1. Hále el anillo de la válvula de seguridad y deje que calce en su posición normal.

⚠ ADVERTENCIA *Debe reemplazar la válvula de seguridad si no la puede activar o si hay fugas de aire una vez que haya soltado el anillo.*

2. Apague el compresor y libere toda la presión, después: Abra la llave de drenaje, ubicada debajo del tanque, para drenarle toda la humedad.



Figura 7

3. Apague el compresor (póngalo en OFF), y limpie el motor, el tanque, las líneas de aire y las aletas del sistema de enfriamiento del cabezal.

IMPORTANTE: Debe colocar el compresor lo más lejos posible del área de trabajo, según lo permita la longitud de la manguera, para evitar que el filtro se atasque.

FILTRO DE AIRE

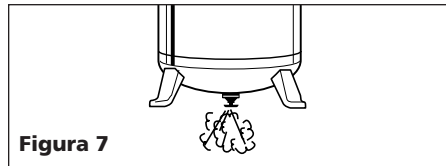
Cerciórese de que el filtro esté limpio. Para darle servicio al filtro deberá destapararlo. Desconecte el filtro y límpielo con agua caliente enjabonada (Los filtros de papel no se pueden lavar). Sacúdalo y déjelo secar. Reemplace los filtros de aire que no se puedan limpiar. Coloque el filtro dentro de la base y tápelolo.

LUBRICACION

Este compresor no requiere lubricación.

PROTECTOR TERMICO

⚠ PRECAUCION

Este compresor está equipado con un protector automático contra sobrecarga térmica que apagará el motor cuando éste se sobrecaliente.

Si el protector térmico apaga el motor con mucha frecuencia puede ser por lo siguiente:

1. Voltaje bajo.
3. El filtro de aire está atascado.
4. La ventilación es inadecuada.

⚠ ADVERTENCIA

Debe esperar a que el motor se enfríe antes de encenderlo. El motor se encenderá automáticamente, sin previo aviso, si lo deja conectado al tomacorrientes y enciende la unidad.

TORQUE REQUERIDO

- Pernos de la biela 23 kg cm
- Pernos del cabezal. 115-127 kg cm
- Pernos del motor 40 kg cm
- Pernos de la base 104 kg cm

ALMACENAMIENTO

1. Mientras no lo esté usando debe almacenar el compresor y las mangueras en un sitio seco y frío.
2. Debe drenar el tanque.
3. Debe desconectar las mangueras y colgarlas con los extremos hacia abajo para que se drenen.

Compresores Sin Aceite

Guía de diagnóstico de averías

Problema	Posible(s) Causa(s)	Acción a tomar
El compresor no funciona	<ol style="list-style-type: none"> 1. No hay energía eléctrica 2. Fusible quemado 3. Cortacircuito desconectado 4. Protector térmico desconectado 5. Presostato dañado 6. La válvula de chequeo está dañada 	<ol style="list-style-type: none"> 1. ¿Está conectado? Chequee el fusible/cortacircuito o protector de sobrecarga del motor 2. Reemplace el fusible quemado 3. Conéctelo, determine la causa del problema 4. Espere a que el motor se enfríe 5. Reemplácelo 6. Desconecte y reemplace la válvula de chequeo <p>⚠ PELIGRO <i>Antes de desmantelar la válvula de chequeo purgue el aire del tanque</i></p>
El motor hace ruido pero no funciona o funciona lentamente	<ol style="list-style-type: none"> 1. Voltaje bajo 2. Defecto de la bobina del motor 3. Válvula de chequeo o desfogue defectuosa 	<ol style="list-style-type: none"> 1. Chequee las conexiones, chequee con un voltímetro 2. Reemplace el motor 3. Reemplácela o repárela <p>⚠ PELIGRO <i>Antes de desmantelar la válvula de chequeo purgue el aire del tanque</i></p>
Los fusibles se queman/cortacircuito se activa con frecuencia	<ol style="list-style-type: none"> 1. Fusible inadecuado, circuito sobrecargado 2. Válvula de chequeo o desfogue defectuosa 	<ol style="list-style-type: none"> 1. Cerciórese de que está usando el fusible adecuado, use un fusible de acción retardada. Desconecte los otros artefactos eléctricos del circuito o conecte el compresor a otro circuito 2. Reemplácela o repárela <p>⚠ PELIGRO <i>Antes de desmantelar la válvula de chequeo purgue el aire del tanque</i></p>
El protector de sobrecarga térmica se activa constantemente	<ol style="list-style-type: none"> 1. Voltaje bajo 2. Filtro de aire está atascado 3. Poca ventilación/temperatura ambiental muy alta 4. La válvula de chequeo está dañada 	<ol style="list-style-type: none"> 1. Chequee con un voltímetro 2. Limpie el filtro (vea la sección de Mantenimiento) 3. Mueva el compresor a un área bien ventilada 4. Reemplácela <p>⚠ PELIGRO <i>Antes de desmantelar la válvula de chequeo purgue el aire del tanque</i></p>
Golpea, hace ruido, vibración excesiva	<ol style="list-style-type: none"> 1. Hay alguna válvula con fugas, rota o floja o el paso de aire está restringido 2. El sistema de desfogue del presostato está dañado 3. Los cojinetes del excentrico o eje del motor están dañados 4. El cilindro o anillo del pistón está desgastado o rayado 5. Pernos flojos, tanque desnivelado 	<ol style="list-style-type: none"> 1. Reemplácela 2. Reemplácelo o repárelo según sea necesario 3. Reemplácelo 4. Reemplácelo o repárelo según sea necesario 5. Apriete los pernos, nivele el tanque con unas almohadillas

⚠ PRECAUCION

Nunca use jamás un cordón de extensión con este aparato

Serie WL6000

Guía de diagnóstico de averías (Continuación)

Problema	Posible(s) Causa(s)	Acción a tomar
La presión del tanque baja cuando el compresor se apaga	<ol style="list-style-type: none"> 1. Conexiones flojas (conexiones, tuberías, etc.) 2. La llave de drenaje está floja 3. Hay una fuga en la válvula de chequeo 	<ol style="list-style-type: none"> 1. Chequee todas las conexiones con agua enjabonada y apriételas 2. Apriétela 3. Desmantele la válvula de chequeo, límpiela o reemplácela <p>⚠ PELIGRO <i>Antes de desmantelar la válvula de chequeo purgue el aire del tanque</i></p>
La salida de aire es inferior a la normal/la presión de salida es baja	<ol style="list-style-type: none"> 1. El filtro de entrada está obstruido 2. Hay fugas de aire en las tuberías (del compresor o del sistema de conexión) 3. Las válvulas de entrada están dañadas 4. El anillo del pistón está dañado 5. El cilindro o anillo del pistón está desgastado o rayado 	<ol style="list-style-type: none"> 1. Límpielo o reemplácelo 2. Reemplace las tuberías que tengan fugas o apriételas según sea necesario 3. Un técnico especializado debe reparar el compresor 4. Reemplácelo 5. Reemplácelo
Excesos de humedad en el aire expulsado	<ol style="list-style-type: none"> 1. Exceso de agua en el tanque 2. Humedad alta 	<ol style="list-style-type: none"> 1. Drene el tanque 2. Mueva el compresor a una área menos húmeda; use un filtro de aire incorporado a la línea
El compresor funciona continuamente	<ol style="list-style-type: none"> 1. El presostato está dañado 2. Consumo excesivo de aire 	<ol style="list-style-type: none"> 1. Reemplace el presostato 2. Disminuya el consumo de aire; el compresor es muy pequeño para suministrar el aire requerido
El compresor se enciende y se apaga automáticamente con mucha frecuencia	<ol style="list-style-type: none"> 1. Condensación excesiva en el tanque 2. Hay fugas de aire en las tuberías (del compresor o del sistema de conexión) 3. Fuga en la válvula de chequeo del tanque 	<ol style="list-style-type: none"> 1. Drénelo con más frecuencia 2. Reemplace las tuberías que tengan fugas o apriételas según sea necesario 3. Reemplácela o repárela según sea necesario <p>⚠ PELIGRO <i>Antes de desmantelar la válvula de chequeo purgue el aire del tanque</i></p>
Hay una fuga de aire en el sistema de desfogue del presostato	La válvula de chequeo está atascada y no se puede cerrar	<p>Desconecte y reemplace la válvula de chequeo</p> <p>⚠ PELIGRO <i>Antes de desmantelar la válvula de chequeo purgue el aire del tanque</i></p>

Compresores Sin Aceite

Garantía Limitada

1. DURACION: A partir de la fecha de compra por el comprador original tal como se especifica a continuación: Productos Estándard- Un año, Productos Resistentes-Dos años, Productos Robustos- Tres años
 2. QUIEN OTORGA ESTA GARANTIA (EL GARANTE):
Campbell Hausfeld / The Scott Fetzer Company 100 Production Drive, Harrison, Ohio 45030 Telephone: (513) 367-4811
 3. BENEFICIARIO DE ESTA GARANTIA (EL COMPRADOR): El comprador original (que no sea un revendedor) del producto Campbell Hausfeld.
 4. PRODUCTOS CUBIERTOS POR ESTA GARANTIA: Todos los compresores de aire Campbell Hausfeld, herramientas o accesorios neumáticos suplementarios suministrados o fabricados por el Garante.
 5. COBERTURA DE LA GARANTIA: Los defectos de material y fabricación que ocurran dentro del período de validez de la garantía.
 6. LO QUE NO ESTA CUBIERTO POR ESTA GARANTIA:
 - A. LAS GARANTIAS IMPLICITAS, INCLUYENDO LAS GARANTIAS DE COMERCIALIDAD Y CONVENIENCIA PARA UN FIN PARTICULAR, TAL COMO SE ESPECIFICA EN EL PARRAFO DE DURACION. Si este producto es empleado para uso comercial, industrial o para renta, la garantía será aplicable por noventa (90) días a partir de la fecha de compra. La garantía para los compresores de aire de cuatro cilindros de una o dos etapas no está limitada a noventa (90) días al usarse en labores comerciales o industriales. En algunos estados no se permiten limitaciones a la duración de las garantías implícitas, por lo tanto, en tal caso esta limitación no es aplicable.
 - B. CUALQUIER PERDIDA DAÑO INCIDENTAL, INDIRECTO O CONSECUENTE QUE PUEDA RESULTAR DE UN DEFECTO, FALLA O MALFUNCIONAMIENTO DEL PRODUCTO CAMPBELL HAUSFELD. En algunos estados no se permite la exclusión o limitación de daños incidentales o consecuentes, por lo tanto, en tal caso esta limitación o exclusión no es aplicable.
 - C. Cualquier falla que resulte de un accidente, abuso, negligencia o incumplimiento de las instrucciones de funcionamiento y uso indicadas en el (los) manual(es) que se adjunta(n) al producto.
 - D. El servicio al producto antes de la venta, tales como ensamblaje, aceite o lubricantes y ajustes.
 - E. Los artículos o servicio normalmente requeridos para el mantenimiento del producto, tales como pero no limitados a bandas y presostatos.
 - F. Los artículos o servicios normalmente requeridos para el mantenimiento del producto, tales como lubricantes, filtros y empaques.
 - G. Las piezas para motores eléctricos o de gasolina están específicamente excluidos de la cobertura de esta garantía limitada. Éstos deben ser enviados por el comprador al fabricante original o a los centros de servicio autorizados por el fabricante para que se les den servicio.
 - H. Artículos adicionales no cubiertos por esta garantía:
 1. Todos los compresores

Debe suministrar los records de mantenimiento para hacer un reclamo de la garantía

 - a. Cualquier componente dañado durante el envío o cualquier daño ocasionado por haber instalado u operado la unidad bajo condiciones contrarias a lo indicado en las instrucciones para instalar u operar la unidad.
 - b. Daños del cabezal o las válvulas ocasionados por la lluvia, humedad excesiva o agentes corrosivos
 - c. Daños de apariencia que no afecten el funcionamiento del compresor.
 - d. Tanques oxidados, incluyendo pero no limitado al óxido debido al drenaje inadecuado.
 - e. Válvulas de chequeo después del primer año a partir de la fecha de compra.
 - f. Llaves de drenaje.
 - g. Capacitadores del motor.
 - h. Daños debidos al alambrado incorrecto.
 2. Compresores lubricados
 - a. Daños del cabezal o las válvulas debidos al uso de aceites no especificados.
 - b. Daños del cabezal o las válvulas debidos a cualquier contaminación del aceite o por no haber seguido las instrucciones de lubricación.
 3. Compresores con bandas/ de accionamiento directo/ motores de gasolina
 - a. Bandas
 - b. Daños de los anillos debido al mantenimiento inadecuado del filtro.
 - c. Ajustes manuales de los instrumentos de carga/descarga y válvula de estrangulación.
 7. RESPONSABILIDADES DEL GARANTE BAJO ESTA GARANTIA: Reparar o reemplazar, como lo decida el Garante, los productos o componentes defectuosos dentro del período de validez de la garantía.
 8. RESPONSABILIDADES DEL COMPRADOR BAJO ESTA GARANTIA:
 - A. Entregar o enviar el producto o componente Campbell Hausfeld al Centro de Servicio autorizado Campbell Hausfeld más cercano. Los gastos de flete, de haberlos, deben ser pagados por el comprador.
 - B. Tener cuidado al utilizar el producto, tal como se indica(n) en el (los) manual(es) del propietario.
 9. CUANDO EFECTUARA EL GARANTE LA REPARACION O REEMPLAZO CUBIERTO BAJO ESTA GARANTIA:
 - A. La reparación o reemplazo dependerá del flujo normal de trabajo del centro de servicio y de la disponibilidad de repuestos.
 - B. Si el comprador no recibe resultados satisfactorios en el Centro de Servicio a Clientes de Campbell Hausfeld. (Ver Párrafo 2).
- Esta Garantía Limitada le otorga derechos legales específicos, y usted también puede tener otros derechos que varían de un Estado a otro.