

**Framing Nailer**  
**CHN70900**

 Visit us at [chpower.com](http://chpower.com)

**Setup Like a Pro**  
*Easy Setup Guide*

Projects are easier with **Campbell Hausfeld** products.

Thank you for deciding to purchase a Campbell Hausfeld product. We are dedicated to providing tools that help you to complete your projects **Like a Pro**.



© 2010 Campbell Hausfeld/Scott Fetzer

IN730400AV 2/10

**1** **Close** pressure regulator, **Turn ON** compressor and **Allow** tank to reach maximum pressure.

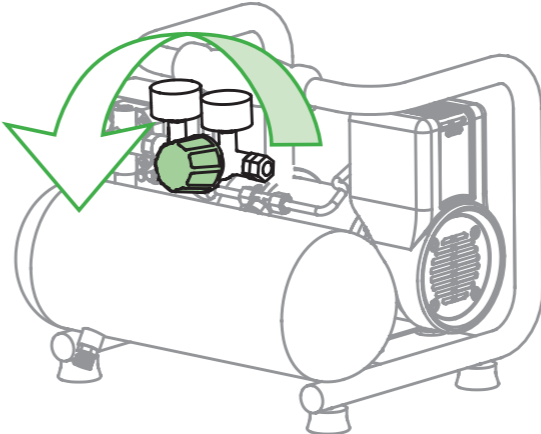

NOTICE: To operate this tool you will need at least a 1 gallon compressor.

**2** **Attach** air hose to regulator outlet. **Adjust** regulator knob so outlet pressure is between 70 psi and 120 psi.

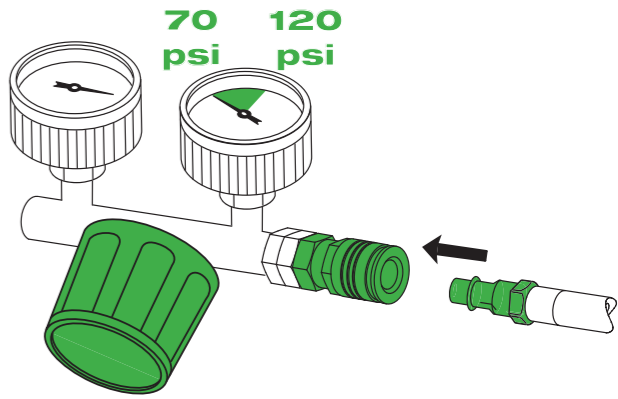

**3** **Load** fasteners. See manual for further information regarding length and type of fasteners.

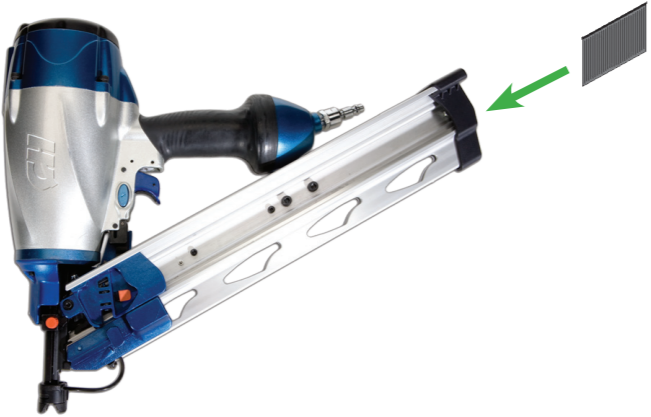

**Load** nails into rear slot of magazine. **Pull** pusher back over nail clip. **Release** pusher.

**4** **Attach** coupler on air hose to nailer inlet.



# Cloueuse d'Encadrement Clavadora para Estructuras

CHN70900



Visitez-nous à [chpower.com](http://chpower.com)  
Visítenos en [chpower.com](http://chpower.com)

## Installez comme un professionnel

Guide d'installation facile

Les projets sont plus faciles avec les produits **Campbell Hausfeld**.

Merci d'avoir décidé d'acheter un produit Campbell Hausfeld. Nous sommes engagés à fournir des outils pour vous aider à terminer vos projets **Comme un Professionnel**.

## Ármela como un profesional

Guía de armado fácil

Los proyectos son más fáciles con los productos de **Campbell Hausfeld**.

Gracias por su decisión de comprar un producto Campbell Hausfeld. Estamos comprometidos a proporcionar instrumentos que le ayuden a completar sus proyectos **Como un Profesional**.



© 2010 Campbell Hausfeld/Scott Fetzer

IN730400AV 2/10

1

**Fermer** le régulateur de pression, **mettre** le compresseur **en marche** et **laisser** le réservoir atteindre la pression maximale.

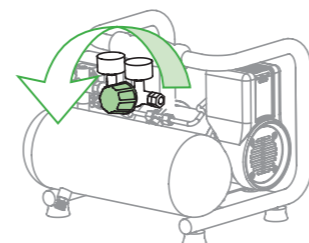

**Cierre** el regulador de presión, **encienda** el compresor y **deje** que el tanque alcance la presión máxima.

AVIS : Pour faire fonctionner cet outil, il faut au moins un compresseur d'au moins 3,79 litres (un gallon).

AVISO: para poner en funcionamiento esta herramienta necesitará un compresor de por lo menos 3,79 L (1 galón).

2

**Brancher** le boyau d'air à la sortie du régulateur. **Ajuster**

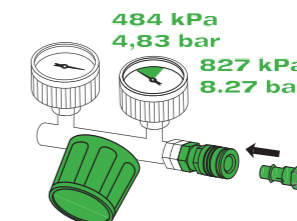

le bouton du régulateur pour que la pression de sortie soit entre 484 à 827 kPa (70 psi à 120 psi)

**Conecte** la manguera de aire a la salida del regulador.

**Ajuste** la perilla reguladora para que la presión de salida sea de entre 4,83 bar y 8,27 bar (70 psi y 120 psi).

3

**Charger** les attaches. Consultez le manuel pour d'autre information sur la longueur et le type d'attaches.

**Cargue** los sujetadores. Vea el manual para más información sobre la longitud y tipo de sujetadores.

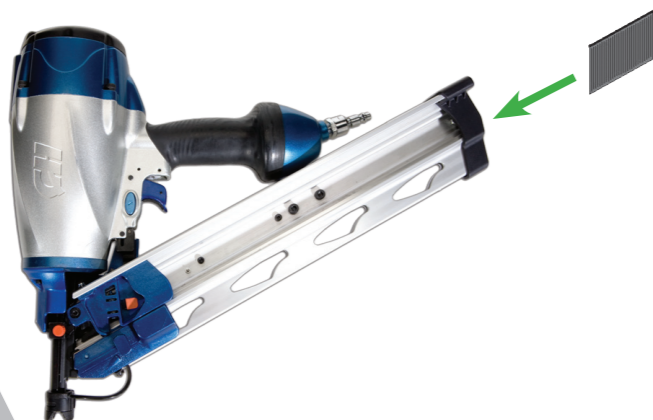

**Charger** les clous dans la fente arrière du chargeur. **Reculer** le poussoir sur la pince de clous. **Dégager** le poussoir

**Cargue** los calvos en la ranura trasera del cargador. **Hale** el impulsor hacia atrás sobre el cartucho de clavos. **Suelte** el impulsor.

4

**Brancher** le coupleur sur le boyau d'air à l'entrée de la cloueuse.

**Conecte** el acoplador de la manguera de aire a la entrada de la clavadora.

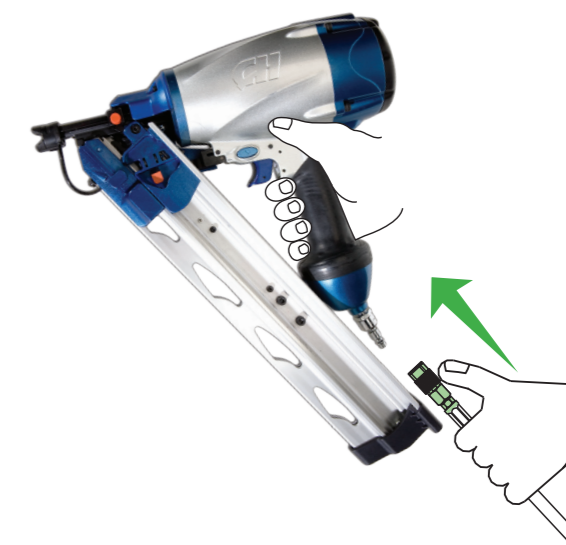

Installez comme un professionnel  
Ármela como un profesional

CHN70900 – Cloueuse d'encadrement pneumatique

CHN70900 – Clavadora Neumática para Estructuras